

DM MODUŁY STERUJĄCE

INSTALACJA

EKSPLOATACJA I OBSŁUGA

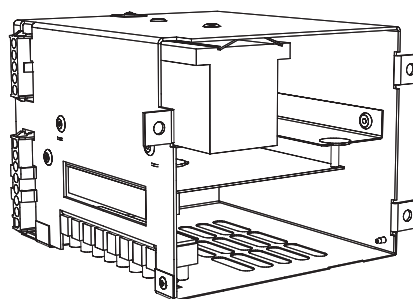

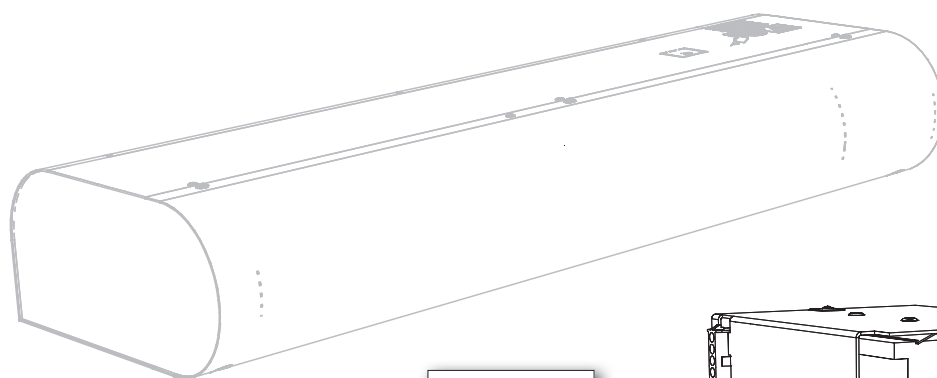



RGJ-VCE-DM-E

RGJ-VCE-DM-S

RGJ-VCE-DM-V

CE

1. ZANIM ROZPOCZNIESZ

Symbol	Znaczenie
 UWAGA!	Ostrzeżenie lub uwaga
 NIE ZAPOMNIJ!	Ważne instrukcje
 BĘDZIESZ POTRZEBOWAĆ	Praktyczne porady i informacje
 INFORMACJE TECHNICZNE	Dalsze szczegółowe informacje techniczne
	Odniesienie do innego podrozdziału / części instrukcji obsługi



Przed instalacją należy dokładnie zapoznać się z częścią **Bezpieczne użytkowanie kurtyn powietrznych**, gdzie znajdują się wszystkie instrukcje dotyczące bezpiecznej i poprawnej eksploatacji produktu.

Deklaracja zgodności

Deklaracja zgodności dla modułu sterowania DM stanowi część deklaracji zgodności kurtyn powietrznych ESSENSSE. Deklaracja zgodności jest dostępna pod adresem www.2vv.cz.



NIE ZAPOMNIJ!

Kurtyny powietrzne ESSENSSE są wyposażone w uniwersalny interfejs złączy.
Kurtyny powietrzne ESSENSSE mogą być sterowane jednym z następujących modeli modułów sterowania.
Moduły sterowania DM są koniecznym akcesorium dla kurtyn powietrznych VCE... i należy je zamawiać oddzielnie.
Kurtynę powietrzną podłącza się do modułu sterowania za pomocą szybkozłączy (TYCO).

2. ROZPAKOWANIE

2.1 SKONTROLUJ ZAKRES DOSTAWY

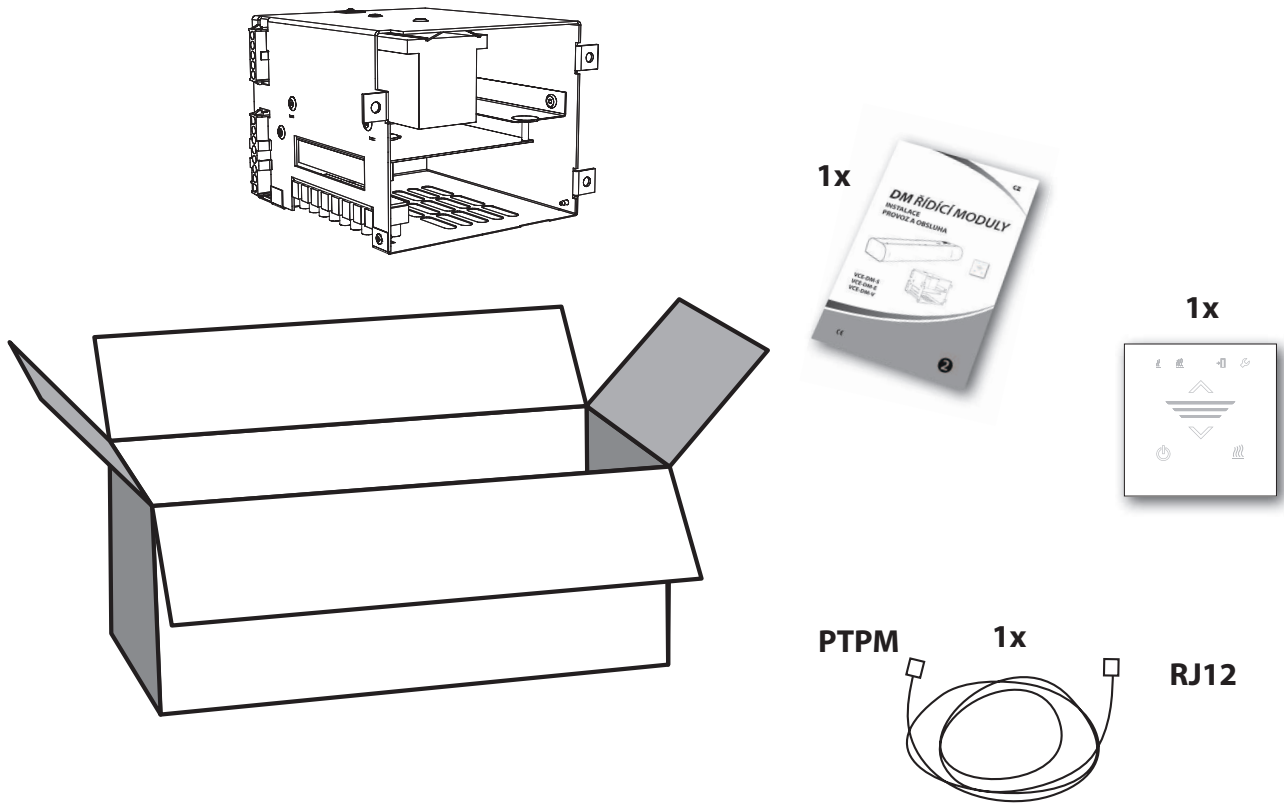

3. GŁÓWNE KOMPONENTY

3.1 MODUŁ STERUJĄCY DM

Typy modułów sterujących DM:

- RGJ-VCE-DM-S (odpowiedni dla wszystkich modeli bez grzania VCE-xx-S)



3. HAUPTTEILE

- RGJ-VCE-DM-V (odpowiedni dla wszystkich modeli z wodnym wymiennikiem ciepła VCE-xx-V)

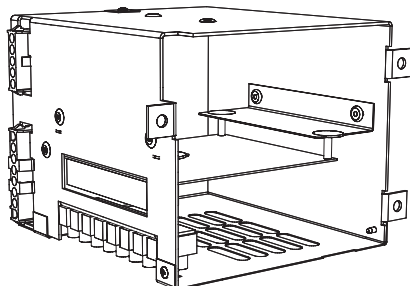

- RGJ-VCE-DM-E (odpowiedni dla wszystkich modeli z elektrycznym wymiennikiem ciepła VCE-xx-E(G,F))

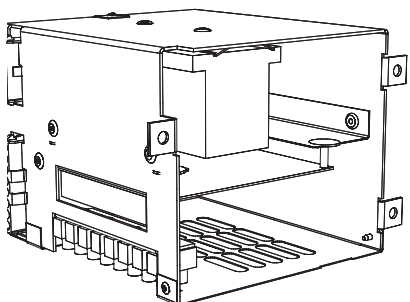

3.2 PRZEGLĄD FUNKCJI MODUŁU STERUJĄCEGO DM

Instalacja kurtyny powietrznej	Tylko powietrze (VCE-xx-S)	Z nagrzewnicą elektryczną Heizgerät (VCE-xx-E)	Z wodnym wymiennikiem ciepła (VCE-xx-V)
Moduł sterujący	RGJ-VCE-DM-S	RGJ-VCE-DM-E	RGJ-VCE-DM-V
Rodzaj sterowania	Dotyk	Dotyk	Dotyk
Prędkość wentylatora	3 prędkości	3 prędkości	3 prędkości
Regulacja nagrzewnicy elektrycznej	x	2 poziomy	x
Regulacja wodnego wymiennika ciepła	x	x	ON/OFF
Złącze panelu sterowania	Kabel	Kabel	Kabel
Opcjonalne złącze przełącznika drzwi	Tak	Tak	Tak
Opcjonalny przełącznik zewnętrzny	Tak	Tak	Tak
Opcjonalna regulacja wymiennika ciepła z termostatem	X	TAK termostat pokojowy	TAK termostat pokojowy
Wskaźnik stanu pracy	LED	LED	LED
Chłodzenie nagrzewnicy elektrycznej	X	30/60 sec.	X
Połączenie łańcuchowe kurtyn powietrznych	TAK (aż do 6)	TAK (aż do 6)	TAK (aż do 6)

4. INSTALACJA

UWAGA!

- Instalację musi przeprowadzić odpowiednio wyszkolony elektryk. Należy przestrzegać wszystkich krajowych i lokalnych przepisów.
- Schematy elektryczne umieszczone na produkcie mają priorytet w stosunku do schematów zawartych w tej instrukcji!
- Przed instalacją należy sprawdzić, czy opis zacisków jest zgodny z oznaczeniami na schemacie połączeń elektrycznych. W razie jakichkolwiek wątpliwości należy skontaktować się z dostawcą i pod żadnym pozorem nie wolno podłączać kurtyny powietrznej!
- Nigdy nie wolno sięgać do wnętrza kurtyny ręką, jeśli główne zasilanie elektrycznie jest włączone!

INFORMACJE TECHNICZNE

Kurtynę powietrzną podłącza się do modułu sterującego za pomocą szybkozłącza (TYCO).

BĘDZIESZ POTRZEBOWAĆ

Klucz imbusowy M5
Przedłużenie o długości co najmniej 20 cm.

1. Usunąć osłonę dolną:

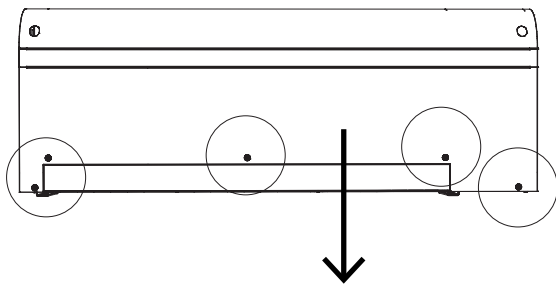

2. Zdemontować ozdobny panel boczny z boku silnika:

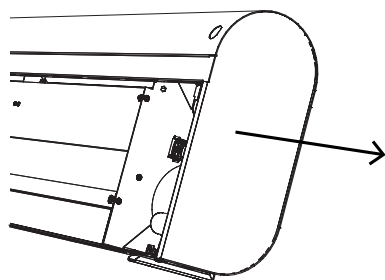

3. Przy pomocy klucza imbusowego M5 wykręcić śruby i wymontować przegrodę wewnętrzną kurtyny.

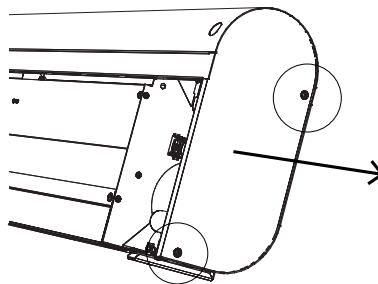

4. Przełożyć kable zasilające:

- przeciągnąć odpowiednią długość kabla zasilającego do urządzenia.
- przeciągnąć kabel komunikacyjny, jeśli stosowany będzie moduł regulacji DM.
- przeciągnąć kable akcesoriów, jeśli to konieczne.

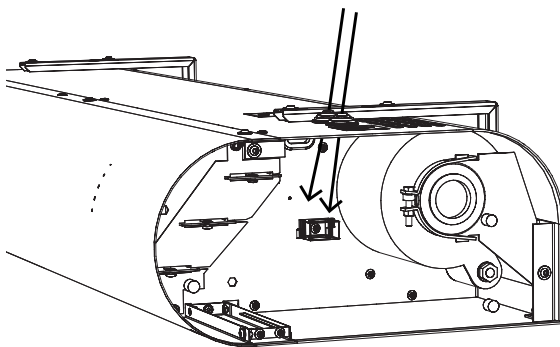

5. Włożyć odpowiedni moduł regulacji do urządzenia

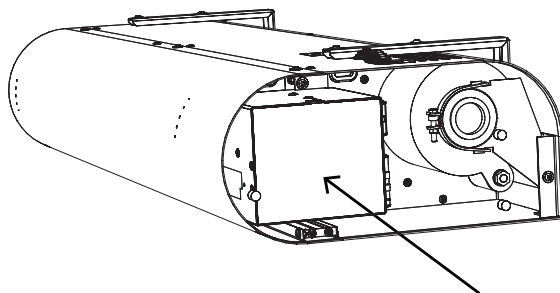

VCE-xx-S(V) + RGJ-VCE-DM-S

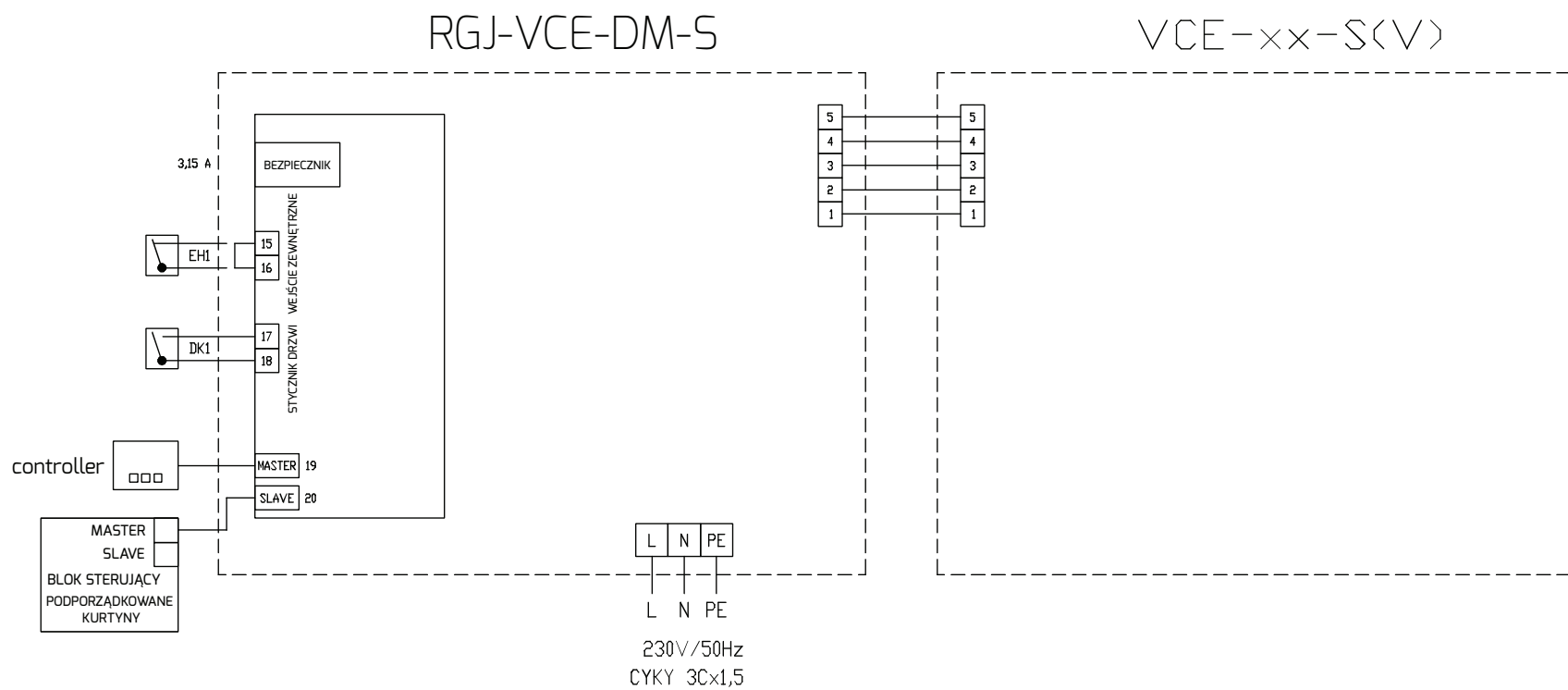

VCE-xx-E(G,F) + RGJ-VCE-DM-E

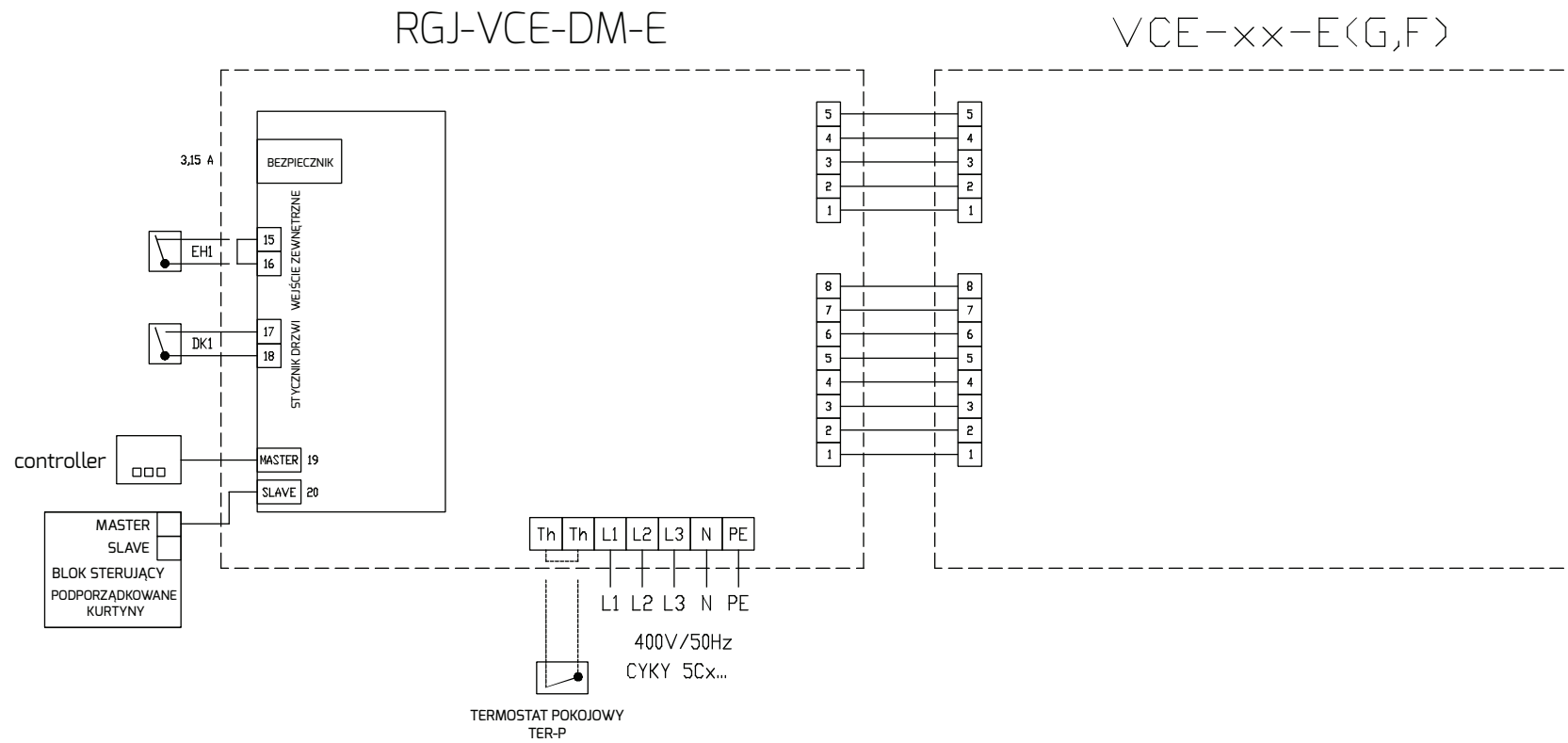

VCE-xx-V + RGJ-VCE-DM-V

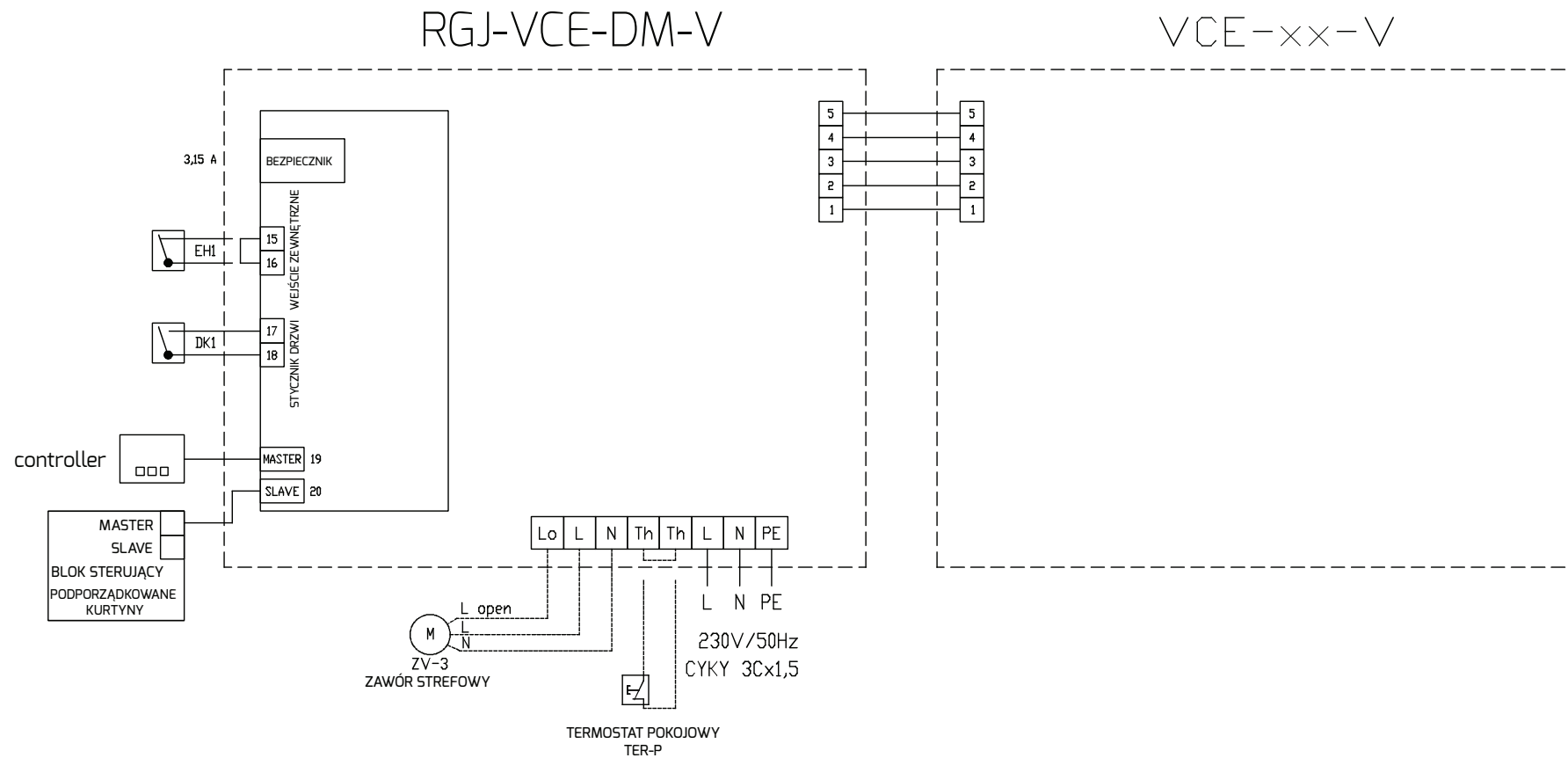

4. INSTALACJA

4.2 PANEL

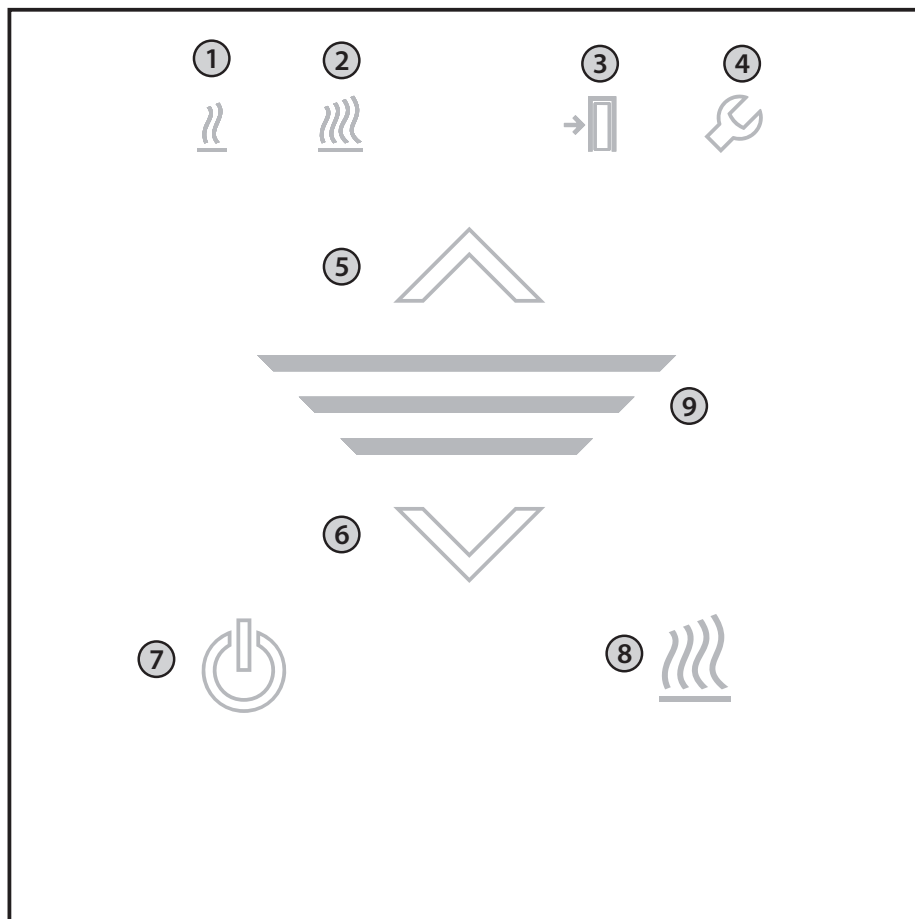

- ① Wskaźnik poziomu grzania I. (tylko dla wersji RGJ-VCE-DM-E a RGJ-VCE-DM-V).
- ② Wskaźnik poziomu grzania II. (tylko dla wersji RGJ-VCE-DM-E a RGJ-VCE-DM-V).
- ③ Wskaźnik otwartych drzwi.
- ④ Wskaźnik serwisu.
- ⑤ Przycisk zwiększania mocy wentylatora.
- ⑥ Przycisk zmniejszania mocy wentylatora.
- ⑦ Przycisk włączania/wyłączania urządzenia.
- ⑧ Przycisk zmiany mocy grzania. (tylko dla wersji RGJ-VCE-DM-E a RGJ-VCE-DM-E).
- ⑨ Ustawianie mocy wentylatora (poziom od I do III).

4. INSTALACJA

4.2-1 Podłączenie panelu sterowania

Połączyć regulator DM z panelem sterowania przy pomocy kabla dołączonego do zestawu (zaciski RJ12 i PTPM).

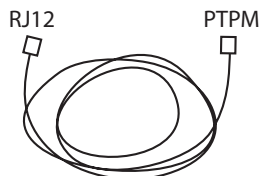
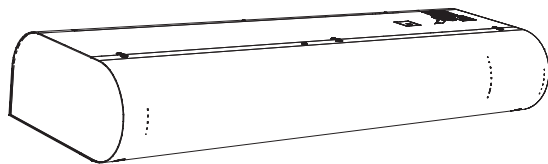

INFORMACJE TECHNICZNE

Do zestawu dołączony jest kabel o długości 5 m.
Kabel komunikacyjny może mieć maksymalną długość 30 metrów. Można zamówić kable o różnej długości.

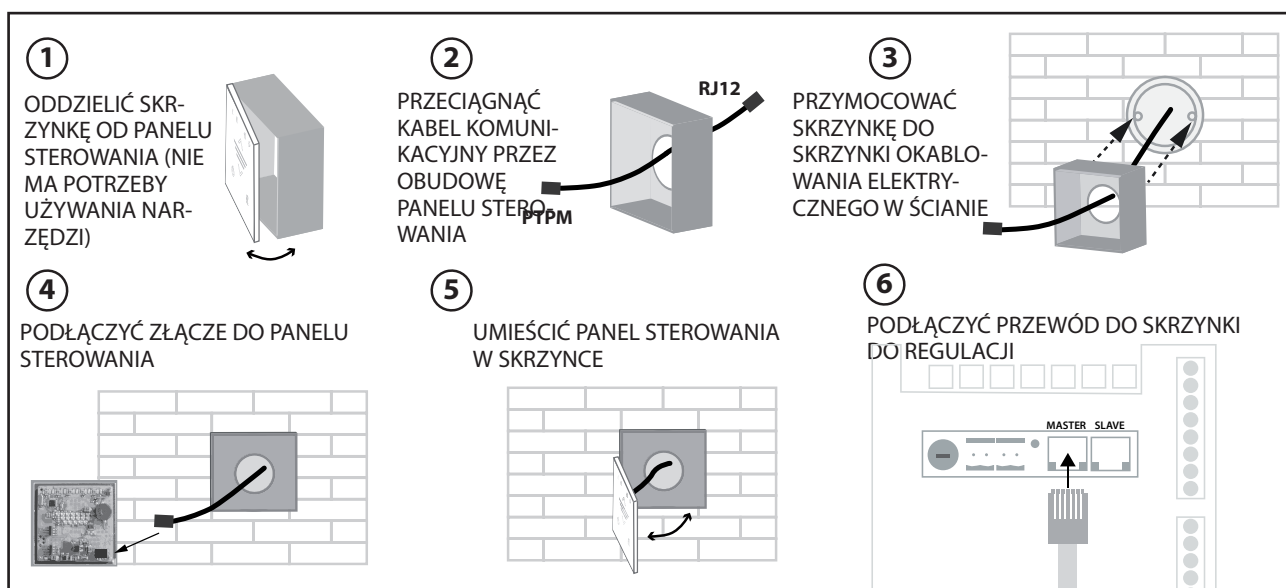

4.2-2 Podłączenie wielu kurtyny powietrznych - tworzenie łańcucha

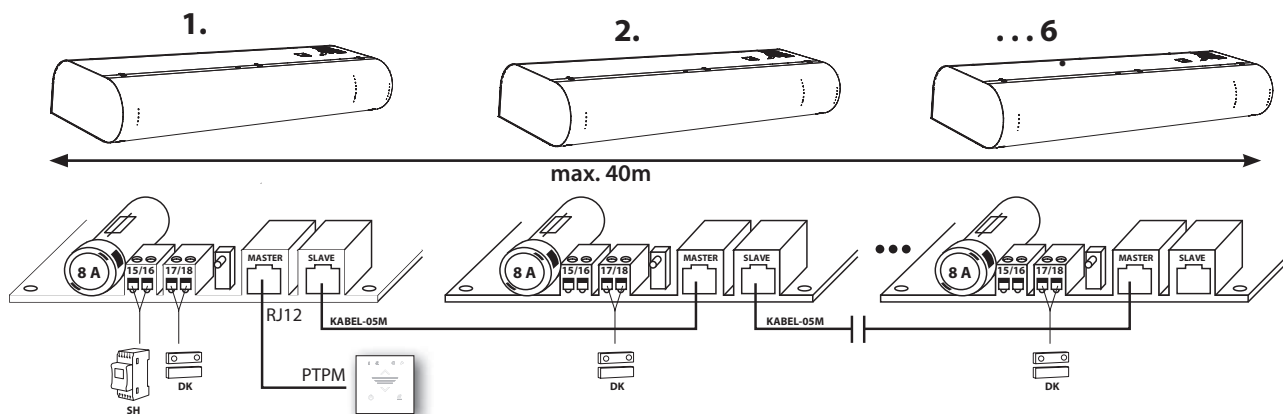

DK=Przełącznik drzwi ; SH= Przełącznik timera



Możliwości kurtyny powietrznej ESSENSE Comfort pozwalają na połączenie w łańcuch maksymalnie sześciu kurtyń powietrznych i wspólne sterowanie całym łańcuchem przy pomocy jednego panelu sterowania. Należy wybrać jedną kurtynę nadrzędną, która będzie używana do sterowania, a następnie podłączyć do niej panel sterowania. Następnie, do tej kurtyny należy podłączyć kolejno pozostałe kurtyny powietrzne, które będą sterowane (podrzędne). Tego samego typu kabel komunikacyjny służy do łączenia kurtyń ze sobą i z panelem sterowania.

5. WYPOSAŻENIE DODATKOWE

5.1 PODŁĄCZENIE WYPOSAŻENIA DODATKOWEGO



NIE ZAPOMNIJ!

- Podczas podłączania wyposażenia dodatkowego kurtyna powietrzna musi być odłączona od zasilania sieciowego.
- Wszystkie zewnętrzne komponenty sterujące należy podłączyć zgodnie ze schematem elektrycznym.
- Złącza należy podłączyć do płytki elektrycznej z wykorzystaniem odpowiedniej siły i zawsze pionowo w stosunku do podstawy.

5.1-1 Przełącznik drzwi DK-1



INFORMACJE TECHNICZNE

- Izolowany przełącznik o maksymalnym napięciu 12 V.
- Przewód - Przewód dwużyłowy o średnicy 0,5 mm. - Maksymalna długość: 50 m

Złącza na modułach sterowania DM: 17 / 18



UWAGA!

Niedołączone do produktu.

5.1-2 Zawór strefowy ZV-3

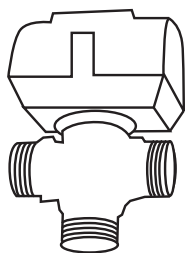

INFORMACJE TECHNICZNE

- Zawór strefowy do regulacji wodnego wymiennika ciepła
- Przewód – Przewód trójżyłowy o średnicy 1,5 mm, 230 V/ 50Hz

Tylko do modułów sterowania VCE-DM-V!
Złącza na modułach sterowania DM: Lo / L / N



UWAGA!

Niedołączone do produktu.

5. WYPOSAŻENIE DODATKOWE

5.1-3 Termostat pokojowy TER-P

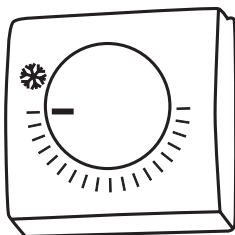

INFORMACJE TECHNICZNE

- Termostat pokojowy do regulacji wymiennika ciepła
- Przewód – Przewód dwużyłowy o średnicy 1,5 mm, 230 V/ 50Hz.

**Tylko do modułów sterowania VCE-DM-V i VCE-DM-E!
Złącza na modułach sterowania DM: Th / Th**



UWAGA!

Niedołączone do produktu.

Przełącznik timera SH

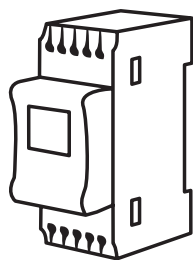

- Przełącznik timera jest podłączony do nadrzędnej kurtyny powietrznej
- Dla wszystkich kurtyn połączonych w łańcuch można używać tylko jednego przełącznika timera
- Przełącznik timera wyłącza wszystkie kurtyny w łańcuchu



INFORMACJE TECHNICZNE

- Zamiast przełącznika timera można podłączyć termostat pokojowy (TER-P)



UWAGA!

Niedołączone do produktu.

Opcje regulacji	Akcesoria, jakie można podłączyć	Położenie złącza	Funkcja
RGJ-VCE-DM-E	zewnętrzny zegar przełączający SH-TM-848	zacisk regulacyjny	włączanie i wyłączanie kurtyny o ustalonym czasie
	stycznik drzwi DK-1	zacisk regulacyjny	włączanie i wyłączanie kurtyny, gdy drzwi są otwarte/zamknięte i w oparciu o ustawienia menu serwisowego (funkcja DOOR)
	termostat pokojowy TER-P	w miejscu zacisku głównego zasilania	steruje ogrzewaniem danej kurtyny
RGJ-VCE-DM-V	zewnętrzny zegar przełączający SH-TM-848	zacisk regulacyjny	włączanie i wyłączanie kurtyny o ustalonym czasie
	stycznik drzwi DK-1	zacisk regulacyjny	włączanie i wyłączanie kurtyny, gdy drzwi są otwarte/zamknięte i w oparciu o ustawienia menu serwisowego (funkcja DOOR)
	termostat pokojowy TER-P	w miejscu zacisku głównego zasilania	steruje ogrzewaniem danej kurtyny
	zawór strefowy ZV-3	w miejscu zacisku głównego zasilania	otwarte lub zamknięte – regulacja temperatury dożądanego poziomu
RGJ-VCE-DM-S	zewnętrzny zegar przełączający SH-TM-848	zacisk regulacyjny	włączanie i wyłączanie kurtyny o ustalonym czasie
	stycznik drzwi DK-1	zacisk regulacyjny	włączanie i wyłączanie kurtyny, gdy drzwi są otwarte/zamknięte i w oparciu o ustawienia menu serwisowego (funkcja DOOR)

6. PIERWSZE WŁĄCZENIE



NIE ZAPOMNIJ!

Przed uruchomieniem kurtyny powietrznej z modułem sterowania DM należy sprawdzić, co następuje:



- Czy wewnątrz kurtyny nie pozostały żadne narzędzia lub inne przedmioty, które mogłyby ją uszkodzić?
- Czy dostępne jest zasilanie o odpowiedniej mocy, a jeśli tak, czy konieczna jest woda do grzania?
- Czy kurtyna została poprawnie zamknięta?
- Czy moduł sterowania został podłączony poprawnie?





- Przed podłączeniem kurtyny należy uważnie przeczytać poniższy rozdział.

7. ELEMENTY STEROWANIA

Włączanie i wyłączanie kurtyny



Jeśli w stanie wyłączonym nie świecą żadne kontrolki, kurtynę można włączyć tylko przy pomocy przycisku , lub przytrzymać jednocześnie przyciski 5,6 przez 5 sekund , aby włączyć menu trybu serwisowego. W stanie włączonym świeci się wskaźnik ustawionej mocy wentylatora (minimalny poziom I) i mogą zaświecić się inne kontrolki. Kurtynę włącza się i wyłącza przyciskiem . Przycisk należy przytrzymać przez 1,5 s. Najpierw słychać krótki sygnał dźwiękowy. Następnie słychać długi sygnał dźwiękowy, informujący o przytrzymaniu przycisku przez wymagany czas. W tej chwili kurtyna przełącza się w tryb włączony lub wyłączony.

Regulacja mocy wentylatorów

Gdy kurtyna jest włączona, przy pomocy przycisku  można wybrać żądany poziom mocy wentylatora. Dostępne są trzy poziomy regulacji: od I do III. O ustawionym poziomie mocy wentylatora informują następnie kontrolki pomiędzy przyciskami . Najniższy dopuszczalny poziom to I. W kurtynach z nagrzewnicą elektryczną, jeśli moc wentylatora zostanie zmniejszona z poziomu II na poziom I, poziom grzania II również może spaść do poziomu I.



Regulacja mocy nagrzewnicy elektrycznej

Gdy kurtyna jest włączona, moc nagrzewnicy reguluje się przyciskiem . Można ustawić jeden z trzech poziomów:

1. Brak grzania. Obie kontrolki  są wyłączone.
2. Pierwszy poziom grzania. Kontrolka  świeci się.
3. Drugi poziom grzania (najwyższy). Kontrolka  świeci się. Jeśli podczas przełączania na ten poziom mocy wentylatora jest ustawiona na I, poziom zostanie automatycznie zwiększony do poziomu II.

Regulacja mocy nagrzewnicy wodnej

Gdy kurtyna jest włączona, moc reguluje się przyciskiem . Można ustawić jeden z trzech poziomów:

1. Brak grzania. Obie kontrolki  są wyłączone.
2. Grzanie dozwolone. Kontrolka  świeci się.

Chłodzenie po pracy

To automatyczna funkcja, której celem jest ochrona nagrzewnicy elektrycznej po jej wyłączeniu poprzez chłodzenie wentylatorami. Funkcja jest zawsze uruchamiana, kiedy grzanie i wentylatory mają być wyłączone. Na przykład, kiedy kurtyna zostanie wyłączona lub drzwi zostaną zamknięte. Czas chłodzenia można ustawić na 30 lub 60 s. Wymagany czas chłodzenia ustawia się w trybie serwisowym.

7. ELEMENTY STEROWANIA

PRZEŁĄCZNIK ZEWNĘTRZNY

Ma najwyższy priorytet i jest zwykle stosowany do sterowania kurtyną przy pomocy przełącznika timera. Jeśli nie jest używany, jego sygnał należy podłączyć przy pomocy przewodu (zacisku), w sposób zgodny z ustawieniem fabrycznym. Ten stan oznacza, że przełącznik jest włączony, tzn. działanie kurtyny jest dozwolone. Jeśli przełącznik zewnętrzny jest odłączony, cała kurtyna zostaje wyłączona, wliczając panel sterowania. Jeśli grzanie było włączone, przeprowadzona zostanie jedynie procedura chłodzenia po pracy. Jeśli kurtyna zostanie wyłączona przy pomocy przełącznika zewnętrznego, włączenie jej potem będzie niemożliwe. Jeśli podejmie się próbę włączenia, kiedy kurtyna znajduje się w takim stanie, panel sterowania wyemituje długi sygnał dźwiękowy, a wskaźniki mocy wentylatora będą migać przez 5 sekund. Następnie kurtyna powróci do stanu wyłączonego. Dopiero po ponownym załączeniu przełącznika zewnętrznego panel sterowania powraca do stanu z chwili wyłączenia przełącznika zewnętrznego.

PRZEŁĄCZNIK DRZWI

Przełącznika drzwi można używać do automatycznego sterowania zachowaniem kurtyny, kiedy drzwi są zamknięte lub otwarte. Jeśli przełącznik nie jest używany, jego styki pozostają odłączone. Odpowiada to stanowi, gdy drzwi są otwarte. Stan przełącznika drzwi jest przedstawiony na panelu sterowania w stanie włączonym. Kiedy drzwi są zamknięte, kontrolka  świeci się. Kiedy drzwi są otwarte, kontrolka nie świeci się.

DZIAŁANIE PRZY OTWARTYCH DRZWIACH



Kiedy drzwi są otwarte, kurtyna pracuje normalnie. W stanie włączonym można zmieniać moc wentylatora i grzania przy pomocy panelu sterowania. Ustawione zmiany działania kurtyny są wprowadzane natychmiast. **Po zamknięciu drzwi kurtyna pozostaje w wyjściowym trybie przez kolejne 20 sekund** w celu jej ochrony w sytuacji częstego otwierania i zamykania drzwi. Kiedy ten czas minie, kurtyna przełącza się w tryb ograniczonej mocy. Kiedy drzwi są zamknięte, dostępne są trzy tryby ustawień pracy kurtyny. Wymagane ustawienie reguluje się w trybie serwisowym.

DZIAŁANIE PRZY ZAMKNIĘTYCH DRZWIACH

Kiedy drzwi są zamknięte, ustawienie wentylatora i grzania pozostaje na panelu sterowania. Ustawienie można teraz zmienić, ale zmiany zostaną wprowadzone dopiero po kolejnym otwarciu drzwi. Wyjątkiem może być sterowanie grzaniem. W opcjach ustawień 2 i 3 można częściowo lub całkowicie sterować grzaniem. Patrz opis opcji ustawień:

- 1) Działanie kurtyny jest całkowicie zatrzymane. Wentylatory i nagrzewnica zostają całkowicie wyłączone. Jeśli grzanie było włączone, zostanie wyłączone i jego włączenie będzie niemożliwe. Należy także uwzględnić czas chłodzenia po pracy, kiedy wentylator pracuje z poziomem mocy I.
- 2) Moc wentylatora zostanie przestawiona na poziom I (standardowe ustawienie fabryczne). Jeśli grzanie było włączone, pozostanie włączone. Jednakże, w kurtynach z nagrzewnicami elektrycznymi, moc grzania zostanie obniżona z poziomu II do poziomu I. Moc grzania można teraz regulować. W elektrycznych kurtynach moc grzania zostanie ograniczona do poziomu I (nawet gdy ustawiony jest poziom II).
- 3) Moc wentylatora zostanie przestawiona na poziom II. Stan grzania pozostanie niezmieniony i można nim sterować bez ograniczeń.

TRYB SERWISOWY

W trybie serwisowym można wybrać czas chłodzenia po pracy pomiędzy ustawieniami 30 i 60 sekund, a także dokonać wyboru zachowania kurtyny, gdy drzwi są zamknięte. Tryb serwisowy należy włączyć nie wcześniej niż po upływie 30 sekund od podłączenia kurtyny do zasilania. Tryb serwisowy można włączyć tylko w stanie wyłączonym, przytrzymując dwa przyciski jednocześnie . Przycisk należy przytrzymać przez 5 sekund i w tym czasie nie wolno wciskać innych przycisków. Podobnie, podczas tych 5 sekund kontrolka  będzie migać. O udanym włączeniu trybu serwisowego informuje długi sygnał dźwiękowy.

AUSWAHL DES LUFTSCHLEIERVERHALTENS BEI GESCHLOSSENER TÜR



Es wird durch eine leuchtende Anzeigelampe  angezeigt.

Man kann eine von drei Optionen auswählen: Sie werden wiederum durch die Anzeiger angezeigt, die normalerweise zur Anzeige der Lüfterleistung benutzt werden.

Stufe I. - Lüfter ausschalten, wenn die Tür geschlossen wird.

Stufe II. - Lüfter werden auf Lüfterdrehzahlstufe I (Standardwerkseinstellung) umgeschaltet, wenn die Tür geschlossen wird.

Stufe III. - Lüfter werden auf Lüfterdrehzahlstufe II umgeschaltet, wenn die Tür geschlossen wird.

Die Auswahl erfolgt wiederum mit den  Tasten. Bestätigen Sie die Auswahl und beenden den Service-Modus, indem Sie die Taste  2 Sekunden lang gedrückt halten.

Nur durch vollständige Beendigung des Service-Modus werden die eingestellten Werte gespeichert. Jede Inaktivität, die länger als 1 Minute dauert, beendet automatisch den Service-Modus, und keine ausgeführte Änderung wird gespeichert. Der Luftschleier kehrt nach Beendigung des Service-Modus immer in den ausgeschalteten Zustand zurück.

7. ELEMENTY STEROWANIA



WYBIERANIE CZASU CHŁODZENIA PO PRACY (dotyczy tylko RGJ-VCE-DM-E)

To drugi regulowany parametr

Czas chłodzenia po pracy zostanie przedstawiony za pomocą kontrolki zwykle używanych do informowania o mocy wentylatora .

Poziom I. – czas chłodzenia po pracy wynosi 30 sekund.

Poziom II. – czas chłodzenia po pracy wynosi 60 sekund.

Wyboru dokonuje się przyciskami . Należy potwierdzić wybór i przejść do następnego parametru, przyciskając przycisk  przez 2 sekundy.

8. KONSERWACJA

UWAGA!

Przed rozpoczęciem jakichkolwiek prac wewnątrz kurtyny należy odłączyć główne zasilanie. Należy poczekać, aż kurtyna ostygnie!

8.1 CZYSZCZENIE

UWAGA!

- Do czyszczenia nie wolno stosować sprężonego powietrza, substancji chemicznych, rozpuszczalników ani wody.
- Przy pomocy ręcznego pędzla z drobnym włosiem lub odkurzacza należy oczyścić osłonę wlotu zasysania powietrza i wnętrze kurtyny powietrznej.

9. USUWANIE USTEREK

9.1 ELEMENTY ZABEZPIEZAJĄCE

9.1-1 Ochrona przed przegrzaniem nagrzewnicy elektrycznej

W przypadku przegrzania nagrzewnicy elektrycznej termostat zabezpieczający spowoduje jej wyłączenie. Po ostygnięciu nagrzewnicy zostanie ona automatycznie ponownie podłączona.

Jeśli dojdzie do wypadku i usterki termostatu, włączy się awaryjny termostat i nagrzewnica zostanie odłączona na stałe. Nagrzewnice w pozostałych kurtynach będą pracować dalej.

UWAGA!

- Urządzenie nie informuje o włączeniu termostatów, ale usterkę można zidentyfikować, zauważając spadek mocy grzania w stosunku do mocy ustawionej na panelu sterowania.
- W przypadku włączenia się termostatu awaryjnego konieczne jest ustalenie przyczyny przegrzewania!
- **Przed rozpoczęciem jakichkolwiek prac wewnątrz kurtyny należy odłączyć główne zasilanie.**

9.1-2 Ochrona przed przegrzaniem wentylatora

Jeśli dojdzie do przegrzania silnika, bezpiecznik termiczny wyłączy silnik.

Silnik zostanie włączony automatycznie, gdy jego temperatura spadnie.

UWAGA!

- Urządzenie nie informuje o odłączeniu przeciążonego silnika, ale usterkę można zidentyfikować, zauważając spadek mocy nadmuchu kurtyny.
- W przypadku odłączenia silnika konieczne jest ustalenie przyczyny usterki!
- **Przed rozpoczęciem jakichkolwiek prac wewnątrz kurtyny należy odłączyć główne zasilanie.**

9. USUWANIE USTEREK

9.2 ZANIM ZADZWONISZ DO SERWISU...

Usterka	Możliwa przyczyna	Rozwiązanie
KURTYNY NIE MOŻNA URUCHOMIĆ	Kurtyna jest odłączona od zasilania, np. z powodu przerwy w zasilaniu lub włączenia głównego bezpiecznika.	Sprawdzić szafkę bezpieczników w miejscu instalacji kurtyny.
	Wartości zasilania powietrzem i prądem elektrycznym nie są zgodne z wartościami na tabliczce znamionowej kurtyny.	Zmierzyć natężenie i napięcie zasilania oraz porównać je z wartościami na tabliczce znamionowej umieszczonej na obudowie kurtyny.
	Połączenia elektryczne nie są zgodne ze schematem połączeń elektrycznych.	Odszukać schemat i sprawdzić połączenie kurtyny. Schemat znajduje się w podręczniku instalacji lub pod pokrywą serwisową kurtyny.
	Przewód uziemienia nie jest podłączony.	Podłączyć go.
	Jeden z przewodów poluzował się w zacisku podczas podłączania kurtyny.	Odkręcić osłonę zabezpieczającą i sprawdzić zaciski.
KURTYNA JEST PODŁĄCZONA DO ZASILANIA, ALE NIE DZIAŁA POPRAWNIE.	Kabel łączący panel sterowania nie jest podłączony poprawnie.	Sprawdzić, czy połączenie kablem między panelem sterującym a elektroniką sterującą jest poprawne. Wyjąć koniec kabla z "GŁÓWNEGO" (MASTER) złącza umieszczonego na płycie elektroniki kurtyny i podłączyć go ponownie. Otworzyć skrzynkę panelu sterowania i wyjąć kabel z płytki drukowanej, po czym podłączyć go ponownie. Spróbować użyć innego kabla dostarczonego przez producenta i ponownie sprawdzić, czy kurtyna działa poprawnie. Jeśli kurtyna nadal nie działa, zamienić panel sterowania na inny i ponownie sprawdzić działanie kurtyny.
	Bezpiecznik kurtyny jest przepalony.	Sprawdzić bezpiecznik kurtyny. Bezpiecznik znajduje się na płycie elektronicznej kurtyny. Sprawdzić, czy jest przepalony. Jeśli tak, konieczna jest wymiana bezpiecznika na bezpiecznik o takiej samej charakterystyce.
PRZEGRZEWANIE NAGRZEWNICY ELEKTRYCZNEJ (Kurtyna nie grzeje, mimo że według ustawień na panelu sterowania powinna grzać).	Za mało wolnej przestrzeni przed kratką zasysania powietrza lub ograniczone zasysanie powietrza przez kurtynę (patrz Instrukcja instalacji).	Zapewnić odpowiedni odstęp.
	Kurtyna jest zabrudzona.	Oczyścić kurtynę.
	Usterka wentylatora(ów) w kurtynie.	Skontaktować się z serwisem w celu wymiany wentylatora.

9. USUWANIE USTEREK

NIE ZAPOMNIJ!

- W razie przegrzewania się silnika lub nagrzewnicy kurtyny należy wykryć przyczynę usterki i ją usunąć.
- Jeżeli przyczyną jest jakiegokolwiek uszkodzenie wewnętrzne kurtyny, należy niezwłocznie skontaktować się z odpowiednim, autoryzowanym centrum serwisowym.

9.3 INFORMOWANIE O BŁĘDACH PRZEZ MIGAJĄCE DIODY LED

NIE ZAPOMNIJ!

Sygnalowa dioda LED znajduje się na płycie elektronicznej obok złącza MASTER.

INFORMACJE TECHNICZNE

Kiedy kurtyny są połączone w łańcuch, o błędzie informują wszystkie kurtyny. Aby sprawdzić, której kurtyny dotyczy błąd, należy sprawdzić diody LED wszystkich kurtyn połączonych w łańcuch.

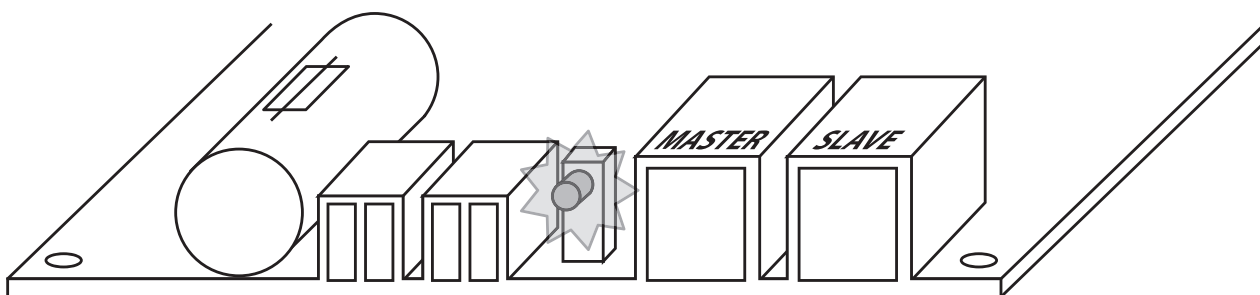

Stan poprawny - dioda LED miga okresowo 1x/sekundę

Liczba błysków diody LED	Wskazanie na panelu	Błąd	Rozwiązanie
3x / 10s	–	Błąd komunikacji	Sprawdzić, czy kabel jest podłączony poprawnie na panelu sterowania i w kurtynie, a także czy nie jest przerwany.
1x / 1s	–	status ok	brak usterek

Jeśli usunięcie problemu nie powiodło się i uruchomienie kurtyny mimo skorzystania z tabeli rozwiązywania problemów nie powiodło się, proszę skontaktować się z autoryzowanym centrum serwisowym - patrz kolejny rozdział SERWIS.

NIE ZAPOMNIJ!

Podczas jakichkolwiek prac kurtyna powietrzna musi być odłączona od zasilania sieciowego. Jeśli nie ma pewności, że wykonywane czynności są poprawne, nigdy nie wolno rozpoczynać żadnych napraw i należy skontaktować się z profesjonalnym serwisem!

10. SERWIS

10.1 GDY WŁASNORĘCZNE USUNIĘCIE PROBLEMU JEST NIEMOŻLIWE

Jeśli usunięcie problemu nie powiodło się, należy skontaktować się z dostawcą lub wyłącznym dystrybutorem 2VV. Gwarancyjna i pogwarancyjna obsługa serwisowa jest realizowana przez dostawcę lub jeden z autoryzowanych serwisów, których lista jest dostępna u dostawcy.

Dostawcy lub serwisowi należy przekazać następujące informacje:

- numer modelu kurtyny,
- stosowane akcesoria,
- miejsce instalacji,
- numer seryjny,
- warunki instalacji (w tym elektryczne)
- czas pracy,
- szczegółowy opis usterki.

10.2 WYCOFANIE PRODUKTU Z UŻYTKU - UTYLIZACJA

Przed utylizacją produktu należy sprawić, aby nie nadawał się do użytku. Stare produkty także zawierają materiały nadające się do recyklingu. Proszę je przekazać do punktu zbiórki zużytych urządzeń elektrycznych. Lepiej dokonać utylizacji produktu w wyspecjalizowanym punkcie zbiórki, co pozwoli na wykorzystanie materiałów nadających się do recyklingu. Części produktu nienadające się do recyklingu należy przekazać do punktu zbiórki odpadów.



Podczas utylizacji materiałów należy przestrzegać odpowiednich krajowych przepisów dotyczących gospodarki odpadami.

11. WNIOSKI

11. WNIOSKI

W razie jakichkolwiek pytań prosimy o kontakt z naszym działem sprzedaży lub z działem wsparcia technicznego.

KONTAKT

ADRES:

2VV, s.r.o.,
Poděbradská 289,
530 09 Pardubice,
Czechy

Internet:

<http://www.2vv.cz/contact.distribution.php>



RF MODUŁY STERUJĄCE

INSTALACJA



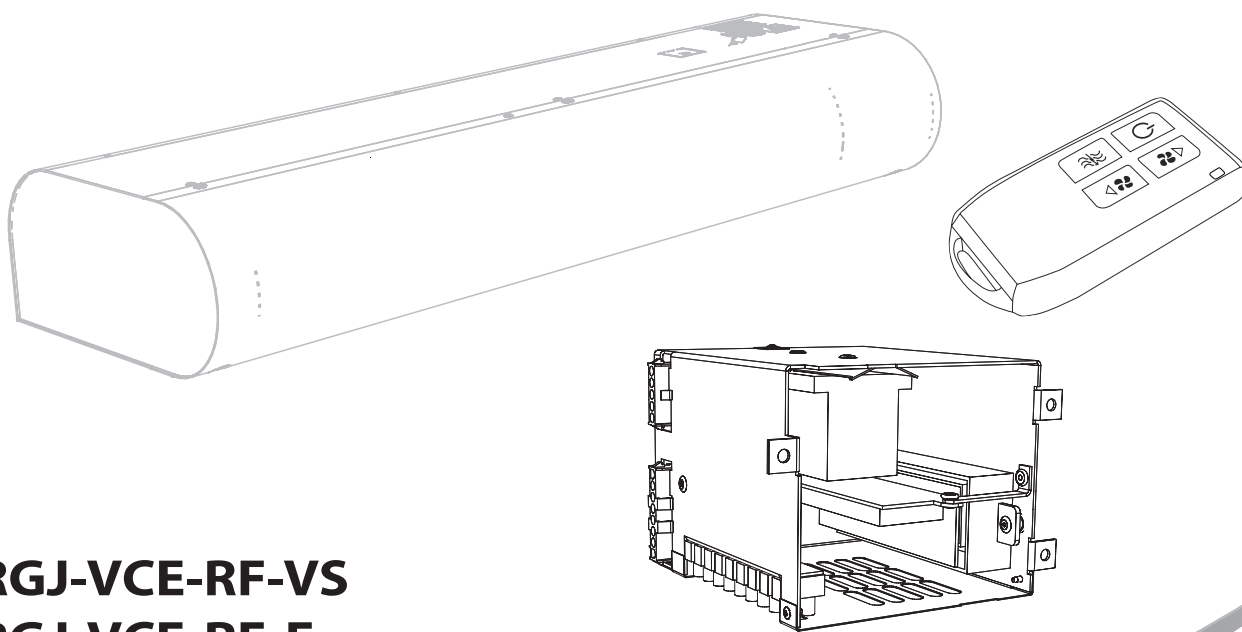

EKSPLOATACJA I OBSŁUGA



RGJ-VCE-RF-VS
RGJ-VCE-RF-E

CE

1. ZANIM ROZPOCZNIESZ

Symbol	Znaczenie
 UWAGA!	Ostrzeżenie lub uwaga
 NIE ZAPOMNIJ!	Ważne instrukcje
 BĘDZIESZ POTRZEBOWAĆ	Praktyczne porady i informacje
 INFORMACJE TECHNICZNE	Dalsze szczegółowe informacje techniczne
	Odniesienie do innego podrozdziału / części instrukcji obsługi



Przed instalacją należy dokładnie zapoznać się z częścią **Bezpieczne użytkowanie kurtyn powietrznych**, gdzie znajdują się wszystkie instrukcje dotyczące bezpiecznej i poprawnej eksploatacji produktu.

Deklaracja zgodności

Deklaracja zgodności dla modułu sterowania RF stanowi część deklaracji zgodności kurtyn powietrznych ESSENSSE. Deklaracja zgodności jest dostępna pod adresem www.2vv.cz.



NIE ZAPOMNIJ!

Kurtyny powietrzne ESSENSSE są wyposażone w uniwersalny interfejs złączy.
Kurtyny powietrzne ESSENSSE mogą być sterowane jednym z następujących modeli modułów sterowania.
Moduły sterowania RF są koniecznym akcesorium dla kurtyn powietrznych VCE... i należy je zamawiać oddzielnie.
Kurtynę powietrzną podłącza się do modułu sterowania za pomocą szybkozłączy (TYCO).

2. ROZPAKOWANIE

2.1 SKONTROLUJ ZAKRES DOSTAWY

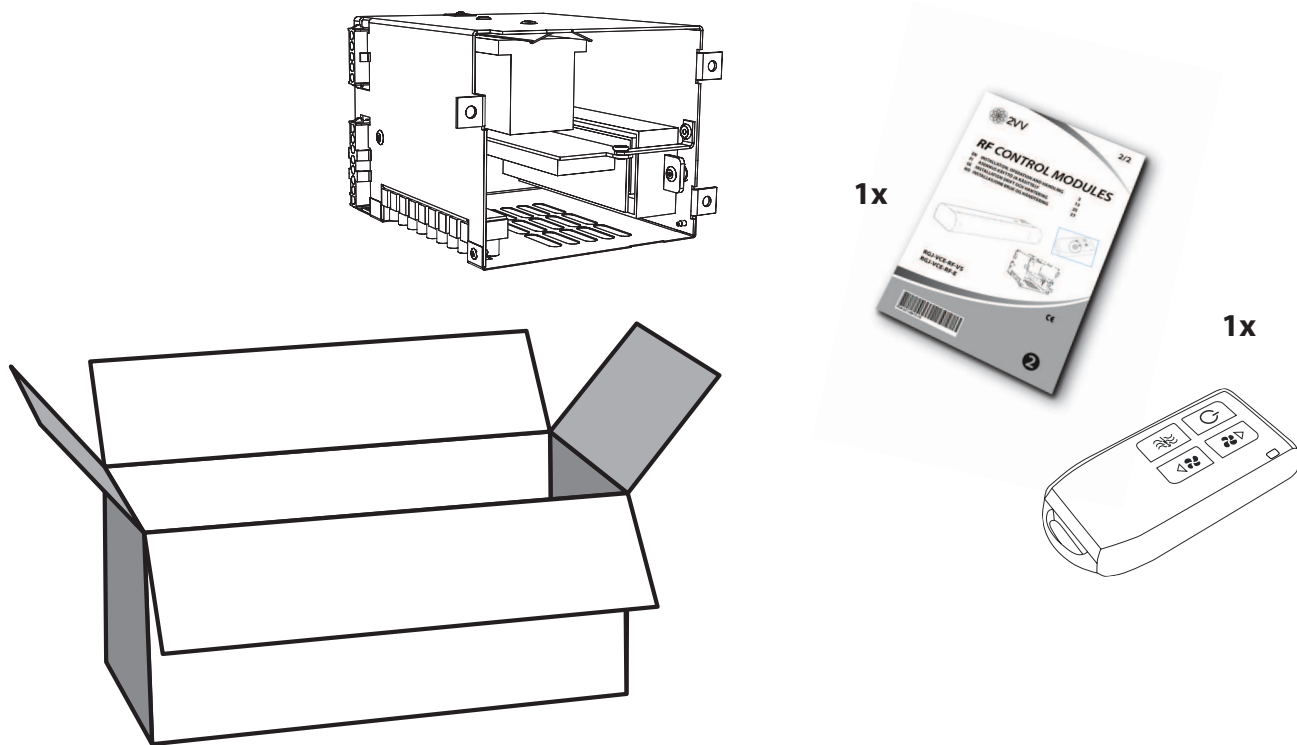

3. GŁÓWNE KOMPONENTY

3.1 MODUŁY STEROWANIA

Typy modułów sterowania RF:

- RGJ-VCE-RF-VS - Odpowiedni do VCE-xx-V,S

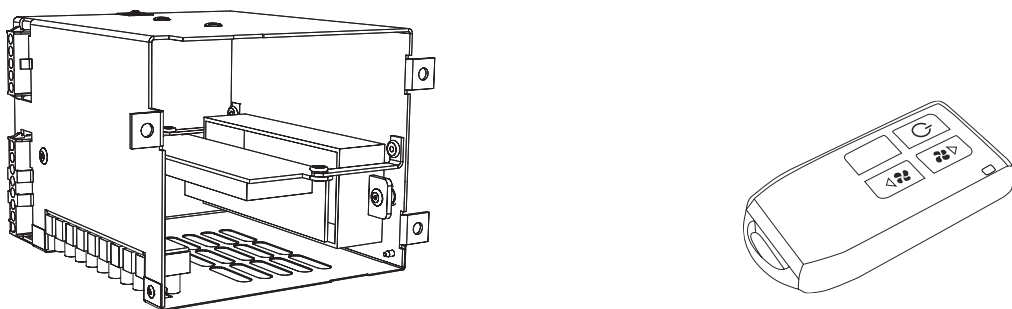

3. GŁÓWNE KOMPONENTY

- RGJ-VCE-RF-E (odpowiedni dla kurtyn z elektrycznym wymiennikiem ciepła VCE-xx-E(G,F))

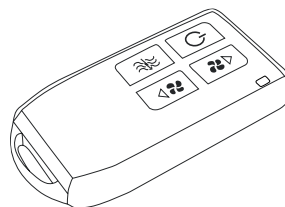
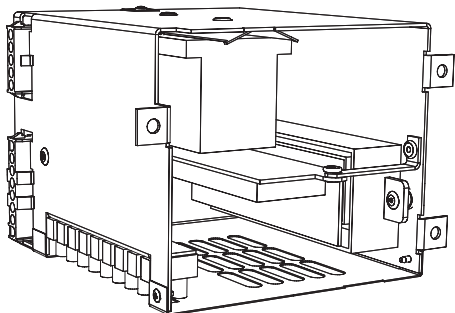

3.2 PRZEGLĄD FUNKCJI MODUŁU STEROWANIA RF

Typ kurtyny powietrznej	Bez wymiennika ciepła (VCE-xx-S)	Z wodnym wymiennikiem ciepła(VCE-xx-V)	Z nagrzewnicą elektryczną (VCE-xx-E)
Moduł sterowania	RGJ-VCE-RF-VS		RGJ-VCE-RF-E
Rodzaj sterowania	(RF)		
Wentylator	2 poziomy prędkości	2 poziomy prędkości	2 poziomy prędkości
Regulacja nagrzewnicy elektrycznej	-	-	Wł./Wył
Regulacja wodnego wymiennika ciepła	-	-	-
Tryb przełącznika drzwi	Wł./Wył	Wł./Wył	Wł./Wył
Wskaźnik stanu pracy	Diody LED	Diody LED	Diody LED
Chłodzenie nagrzewnicy elektrycznej po pracy	N/A	N/A	30s.

4. INSTALACJA

UWAGA!

- Instalację musi przeprowadzić odpowiednio wyszkolony elektryk. Należy przestrzegać wszystkich krajowych i lokalnych przepisów.
- Schematy elektryczne umieszczone na produkcie mają priorytet w stosunku do schematów zawartych w tej instrukcji!
- Przed instalacją należy sprawdzić, czy opis zacisków jest zgodny z oznaczeniami na schemacie połączeń elektrycznych. W razie jakichkolwiek wątpliwości należy skontaktować się z dostawcą i pod żadnym pozorem nie wolno podłączać kurtyny powietrznej!
- Nikdy nesahejte dovnitř vzduchové clony, pokud hlavní přívod el. energie není vypnutý!



INFORMACJE TECHNICZNE

Kurtynę powietrzną podłącza się do modułu sterowania za pomocą szybkozłącz (TYCO).



BĘDZIESZ POTRZEBOWAĆ

Klucz imbusowy M5.
Przedłużenie o długości co najmniej 20 cm.

1. Usunąć osłonę dolną:

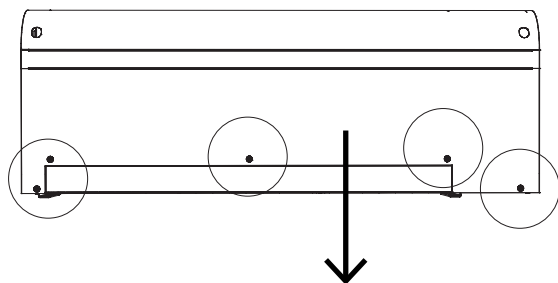

2. Zdemontować ozdobny panel boczny z boku silnika:

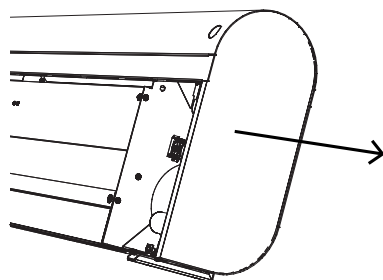

3. Przy pomocy klucza imbusowego M5 wykręcić śruby i wymontować przegrodę wewnętrzną kurtyny

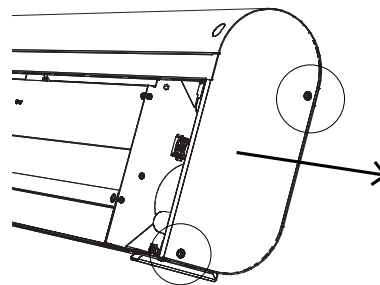

4. Przełożyć kable zasilające:

- przeciągnąć odpowiednią długość kabla zasilającego do urządzenia.
- przeciągnąć kable akcesoriów, jeśli to konieczne.

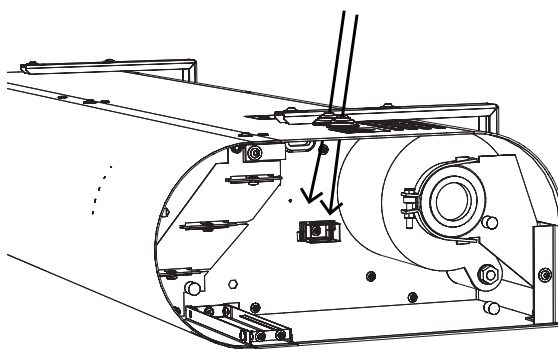

5. Włożyć odpowiedni moduł regulacji do urządzenia

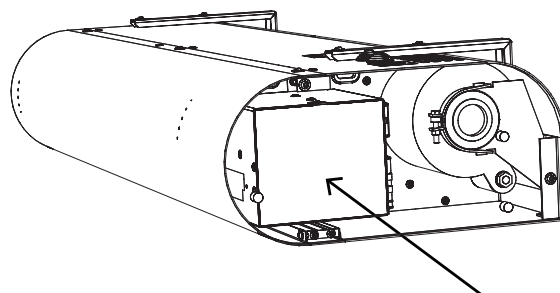

4. INSTALACJA

VCE-xx-E(G,F) + RGJ-VCE-RF-E

4.1 SCHEMAT REGULACJI RF

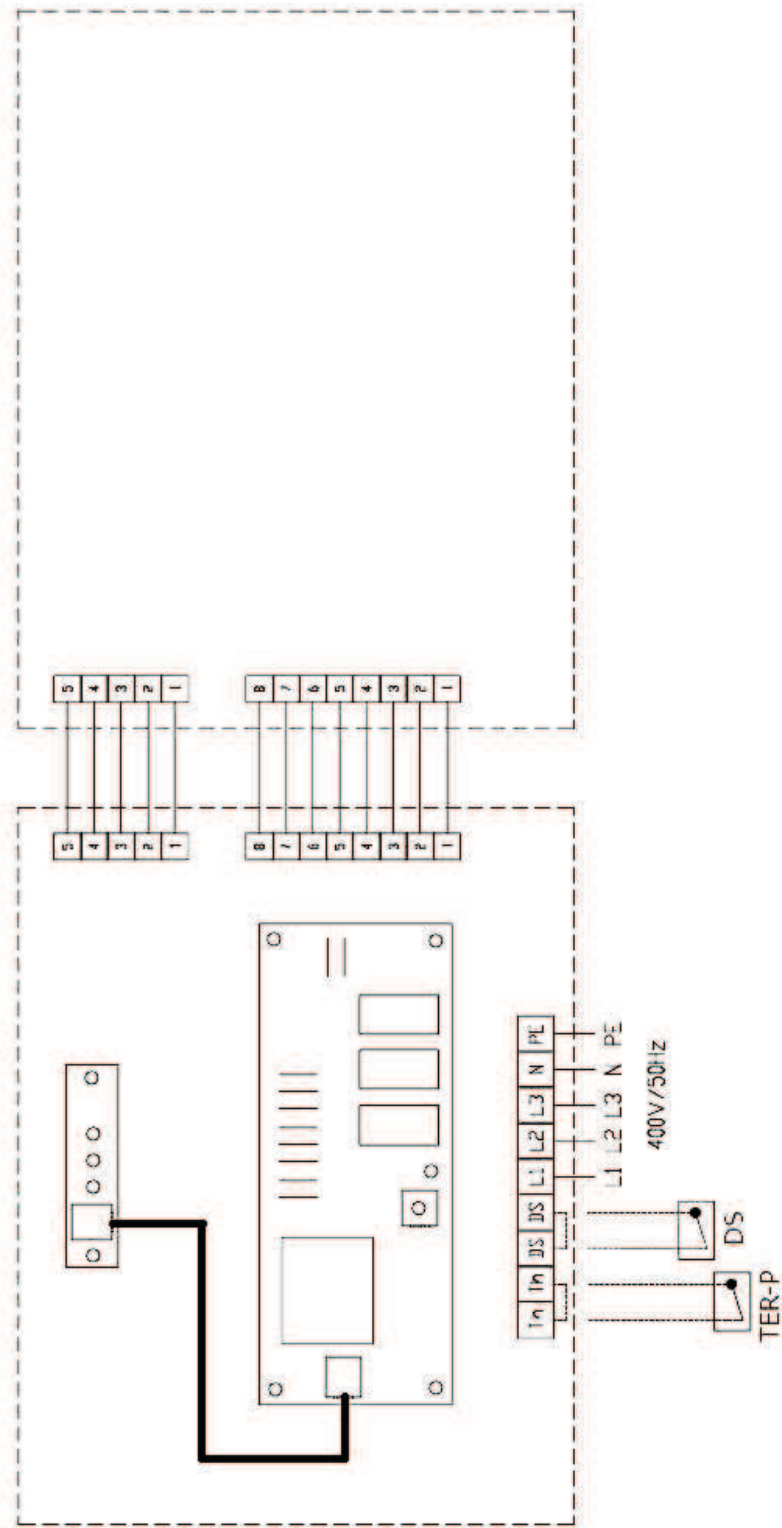

4. INSTALACE

VCE-xx-S(V) + RGJ-VCE-RF-VS

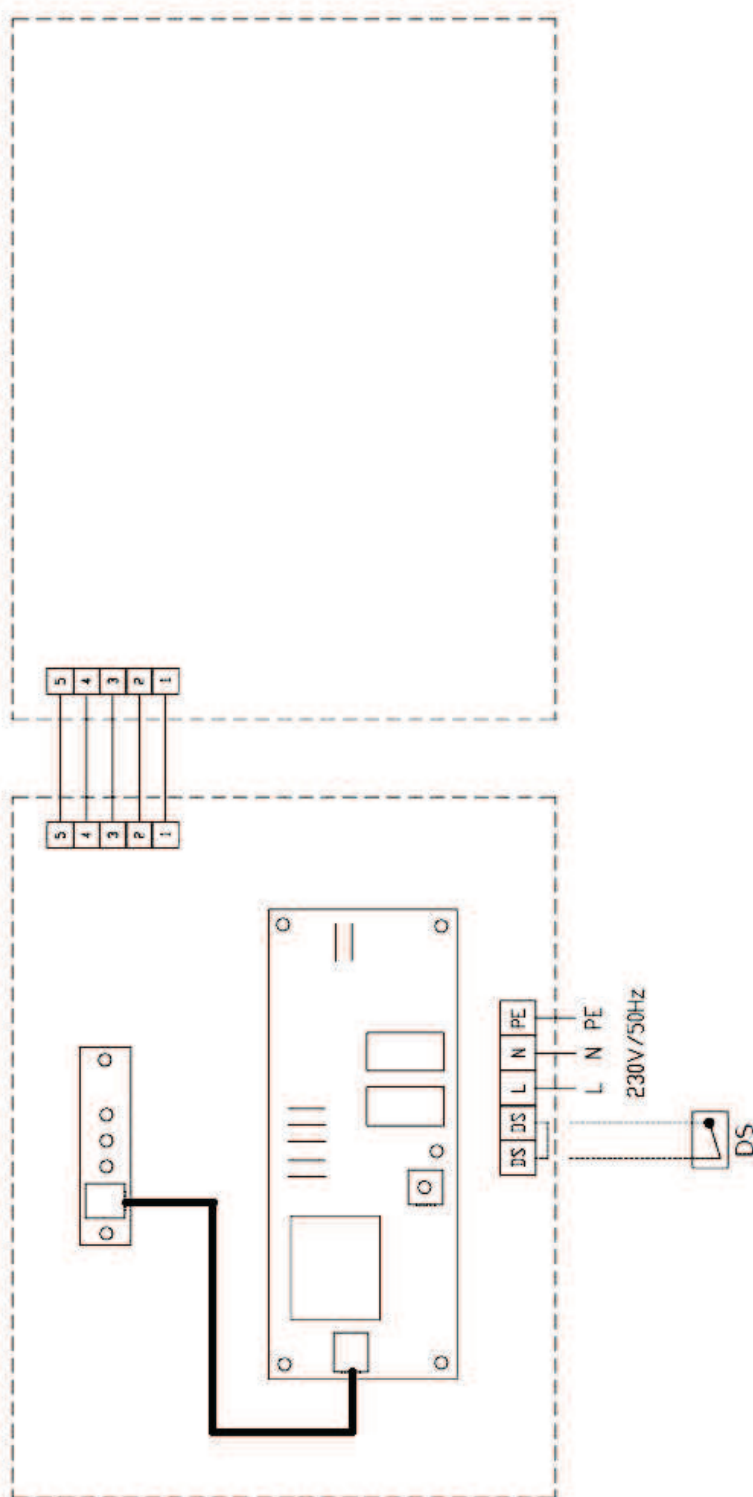

4. INSTALACJA

4.2 PANEL STEROWANIA

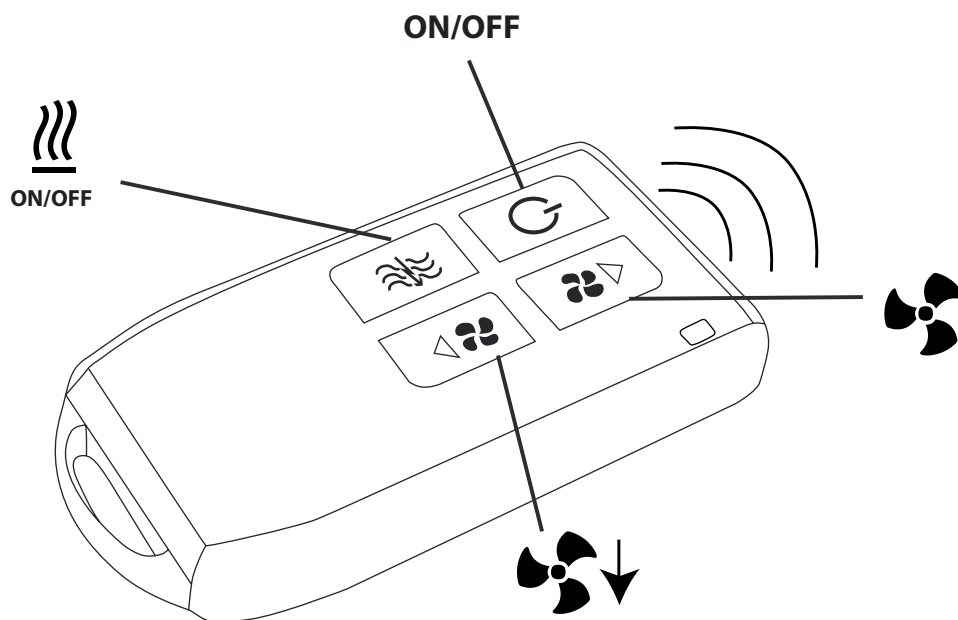

4.2-1 Podłączanie pilota

Nie ma potrzeby parowania pilota, ponieważ jest on skonfigurowany fabrycznie. Pilot jest zasilany przez baterie LR23A 12 V.

5. WYPOSAŻENIE DODATKOWE

5.1 PODŁĄCZENIE WYPOSAŻENIA DODATKOWEGO



NIE ZAPOMNIJ!

- Podczas podłączania wyposażenia dodatkowego kurtyna powietrzna musi być odłączona od zasilania sieciowego.
- Wszystkie zewnętrzne komponenty sterujące należy podłączyć zgodnie ze schematem elektrycznym.
- Złącza należy podłączyć do płytki elektrycznej z wykorzystaniem odpowiedniej siły i zawsze prostopadle w stosunku do podstawy.

5.1-1 Stycznik drzwi DS



INFORMACJE TECHNICZNE

- Odpowiedni dla wszystkich regulatorów RF
- Izolowany przełącznik stykowy o maksymalnym napięciu 230 V, 6 A
- IP67, można podłączyć jako stycznik przełączający lub przerywający

Złącza na modułach sterowania RF: DS / DS



UWAGA!

Niedołączone do produktu.

5.1-2 Zawór termostatyczny TV1/1



INFORMACJE TECHNICZNE

- Zawór termostatyczny do regulacji wodnego wymiennika ciepła
- Odpowiedni dla wszystkich modeli z wodnym wymiennikiem ciepła
- Pracuje niezależnie od elektroniki sterującej



UWAGA!

Niedołączone do produktu.

Termostat pokojowy - TER-P

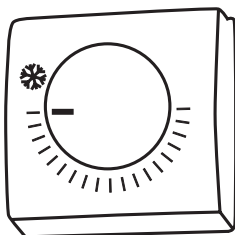

INFORMACJE TECHNICZNE

- Termostat pokojowy do regulacji ogrzewania
- Przewód – Przewód dwużyłowy o średnicy 1,5 mm, 230 V/ 50Hz.

Tylko do modułów sterowania RGJ-VCE-RF-E!
Złącza na modułach sterowania RF: Th / Th



UWAGA!

Niedołączone do produktu.

6. PIERWSZE WŁĄCZENIE

NIE ZAPOMNIJ!

Przed uruchomieniem kurtyny powietrznej z modulem sterowania RF należy sprawdzić, co następuje:

- Czy wewnątrz kurtyny nie pozostały żadne narzędzia lub inne przedmioty, które mogłyby ją uszkodzić?
- Czy dostępne jest zasilanie o odpowiedniej mocy, a jeśli tak, czy konieczna jest woda do grzania?
- Czy kurtyna została poprawnie zamknięta?
- Czy moduł sterowania został podłączony poprawnie?
- Czy kurtyna jest wyposażona w odpowiednie zabezpieczenie elektryczne zgodnie z obowiązującymi normami?





Przed podłączeniem kurtyny należy uważnie przeczytać poniższy rozdział.

7. ELEMENTY STEROWANIA



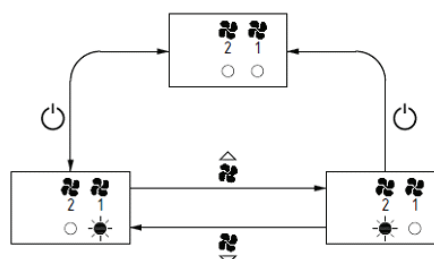
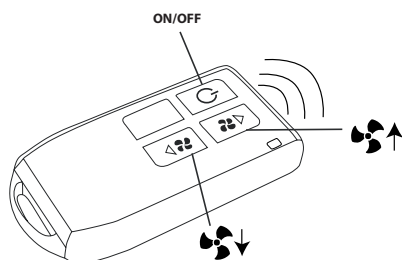

7.1 OPIS REGULATORA I ELEMENTÓW STERUJĄCYCH

Kurtyna powietrzna bez grzejnika:

Uruchom urządzenia naciskając przycisk  na pilocie. Następnie możesz użyć przycisku prędkości  aby zwiększyć lub zmniejszyć prędkość wentylatora. Wybrana prędkość jest wskazywana przez kontrolki na zintegrowanym panelu sterowania. Ponownie naciśnij przycisk , aby wyłączyć urządzenie.



Kurtyna powietrzna z grzejnikiem elektrycznym:

Uruchom urządzenia naciskając przycisk  na pilocie. Następnie można użyć przycisku , aby zwiększyć szybkość lub przycisku  aby zmniejszyć szybkość wentylatora. Użyj przycisku  aby wybrać włączenie lub wyłączenie grzejnika. Obsługa wentylatora i grzejnika elektrycznego jest wskazywana kontrolkami umieszczonymi na panelu sterowania. Wyłącz urządzenie za pomocą przycisku . Gdy urządzenie jest wyłączone, automatycznie przeprowadza ono chłodzenie elementu grzewczego przez 30 sekund, a następnie samoczynnie się dezaktywuje. Chłodzenie wymiennika ciepła jest wskazywane przez błyskanie kontrolki szybkości 1 na panelu.

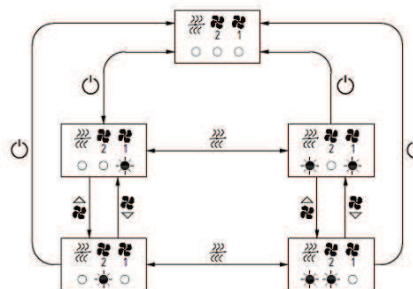
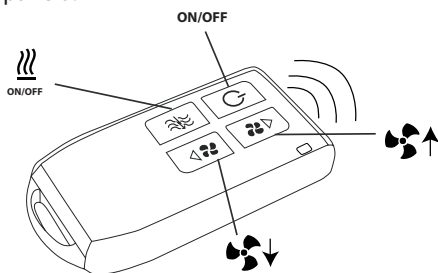



Programowanie (parowanie):

Ten tryb jest aktywny przez 30 sekund po włączeniu urządzenia – ON (jeśli poprzednio nie było zasilania). Naciśnij wszystkie cztery przyciski kontrolera przez przynajmniej 4 sekundy. Jeśli na urządzeniu jednocześnie błyskają kontrolki szybkości wentylatora 1 i 2, parowanie było udane. Jeśli błyskają na zmianę, kontroler jest już sparowany lub osiągnięto maksymalną ilość kontrolerów (maksymalnie 60 kontrolerów dla jednostki).

7. ELEMENTY STEROWANIA



Kasowanie (rozłączenie):

Ten tryb jest aktywny przez 30 sekund po włączeniu urządzenia – ON (jeśli poprzednio nie było zasilania).

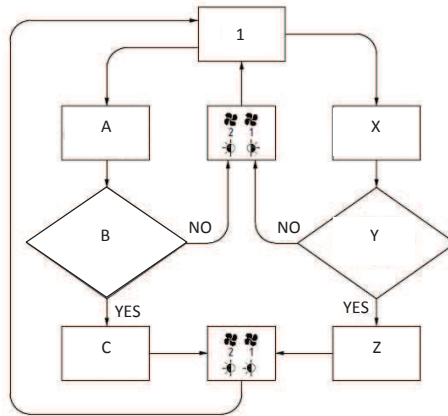
Naciśnij jednocześnie przyciski   kontrolera przez przynajmniej 4 sekundy. Jeśli na urządzeniu jednocześnie błyskają kontrolki szybkości wentylatora 1 i 2, rozłączenie było udane. Jeśli błyskają na zmianę, kontroler nigdy nie był sparowany z elektroniką i nie trzeba go rozłączać.



1 – START

A – Naciśnij jednocześnie wszystkie przyciski przez przynajmniej 4 sekundy.   

B – Kontroler nie jest sparowany z elektroniką, czy w pamięci elektronicznej jest wolne miejsce?

C – Parowanie udane!

X – Naciśnij jednocześnie przyciski   przez przynajmniej 4 sekundy.

Y – Kontroler jest sparowany?

Z – Kasowanie udane!

7.2 ROZWIĄZYWANIE PROBLEMÓW

Główny przewód elektryczny należy odłączyć przed rozpoczęciem wykonywania prac w kurtynie. Jeśli nie ma pewności, że wykonywane czynności są poprawne, nigdy nie wolno rozpoczynać żadnych napraw i należy skontaktować się z profesjonalnym serwisem!!!!

Zachowanie urządzenia	Prawdopodobny problem	Rozwiązanie
Urządzenie nie działa	Przerwa w zasilaniu	Sprawdzić, czy nie doszło do przerwy zasilania
Pilot nie działa	Kurtyna nie odbiera sygnału sterującego z pilota	Sprawdzić, czy baterie w pilocie nie są rozładowane Sprawdzić ułożenie biegunów baterii w pilocie. Sprawdzić, czy pilot nie znajduje się za daleko od kurtyny i czy sygnał nie jest zakłócany
Ogrzewanie wyłącza się samoczynnie	Nagrzewnica przegrzewa się	Nagrzewnica przegrzewa się z powodu niewystarczającego przepływu powietrza. Sprawdzić, czy wentylatory pracują z pełną prędkością i czy dopływ powietrza do urządzenia nie jest zablokowany.

8. KONSERWACJA

UWAGA!

Przed rozpoczęciem jakichkolwiek prac wewnątrz kurtyny należy odłączyć główne zasilanie. Należy poczekać, aż kurtyna ostygnie!

8. KONSERWACJA

8.1 CZYSZCZENIE



UWAGA!

- Do czyszczenia nie wolno stosować sprężonego powietrza, substancji chemicznych, rozpuszczalników ani wody.
- Przy pomocy ręcznego pędzla z drobnym włosiem lub odkurzacza należy oczyścić osłonę wlotu zasysania powietrza i wnętrze kurtyny powietrznej.
- Skorzystać z instrukcji instalacji kurtyny ESSENSSE, rozdział 8.

9. SERWIS

9.1 GDY WŁASNORĘCZNE USUNIĘCIE PROBLEMU JEST NIEMOŻLIWE

Jeśli usunięcie problemu nie powiodło się, należy skontaktować się z dostawcą lub wyłącznym dystrybutorem 2VV. Gwarancyjna i pogwarancyjna obsługa serwisowa jest realizowana przez dostawcę lub jeden z autoryzowanych serwisów, których lista jest dostępna u dostawcy.

Dostawcy lub serwisowi należy przekazać następujące informacje:

- numer modelu kurtyny,
- stosowane akcesoria,
- miejsce instalacji,
- numer seryjny,
- warunki instalacji (w tym elektryczne)
- czas pracy,
- szczegółowy opis usterki.

9.2 WYCOFANIE PRODUKTU Z UŻYTKU - UTYLIZACJA

Przed utylizacją produktu należy sprawić, aby nie nadawał się do użytku. Stare produkty także zawierają materiały nadające się do recyklingu. Proszę je przekazać do punktu zbiórki zużytych urządzeń elektrycznych. Lepiej dokonać utylizacji produktu w wyspecjalizowanym punkcie zbiórki, co pozwoli na wykorzystanie materiałów nadających się do recyklingu. Części produktu nienadające się do recyklingu należy przekazać do punktu zbiórki odpadów.



Podczas utylizacji materiałów należy przestrzegać odpowiednich krajowych przepisów dotyczących gospodarki odpadami.

10. ZAKOŃCZENIE

10. ZAKOŃCZENIE

W razie jakichkolwiek pytań prosimy o kontakt z naszym działem sprzedaży lub z działem wsparcia technicznego.

KONTAKT

Adres:

2VV, s.r.o.,
Poděbradská 289,
530 09 Pardubice,
Czechy

Internet:

<http://www.2vv.cz/contact.distribution.php>

