



Element systemu
SENSOVENT



opis

- dostępne w 5 średnicach od 125 do 315 mm,
- energooszczędny silnik EC,
- możliwość regulacji napięciowej 0-10V,
- łatwa instalacja oraz konserwacja,
- stopień ochrony IP44,
- unikalny i estetyczny wygląd.

konstrukcja

Kompaktowa obudowa oraz wirnik wentylatora EC A zostały wykonane z wysokiej klasy tworzywa na bazie polimeru odpornego na uderzenia oraz promieniowanie UV. Obudowa o stopniu ochrony IP44 składa się z podstawki montażowej ze zintegrowanymi króćcami przyłączeniowymi i zespołu silniko-wirnika, połączonych ze sobą przy pomocy uchylnych klamer. Dzięki takiej konstrukcji wentylator może być zainstalowany w dowolnej pozycji i w miejscu o ograniczonej przestrzeni. Zespół silnikowirnika można obrócić pod dowolnym kątem i wysunąć w celach serwisowych bez potrzeby demontażu kanałów wentylacyjnych.

napęd i sterowanie

Wentylator został wyposażony w bezszczotkowy synchroniczny silnik komutowany elektronicznie EC ze zintegrowanym zabezpieczeniem termicznym oraz wirnik o specjalnie profilowanych łopatkach. Silnik przystosowany jest do płynnej regulacji prędkości obrotowej w pełnym zakresie przy zachowaniu wysokiej sprawności.

maksymalna temperatura pracy

50 °C

zastosowanie

Transport czystego, niezapylonego powietrza w instalacjach wentylacyjnych do i z pomieszczeń w obiektach: mieszkalnych, biurowych, przemysłowych i użyteczności publicznej.

Akcesoria



AS
wyłącznik serwisowy
str. nr 548



MTP 10 / MTV-010 / CTP 010
potencjometr
str. nr 528



OFK
klamra montażowa
str. nr 94



SDS
tłumik kanałowy prosty
str. nr 97



FLEXITEC
tłumik kanałowy elastyczny
str. nr 96



SG
siatka ochronna
str. nr 97



RSK
klapa zwrotna
str. nr 94



FBM
filtr kanałowy EU3
str. nr 93



FBB
kasetka filtra kieszeniowego
str. nr 93

dobór akcesoriów

Typ ML EC.A	ML EC.A 125/300	ML EC.A 150-160/530	ML EC.A 200/1150	ML EC.A 250/1650	ML EC.A 315/2100
Wyłącznik serwisowy	AS 16A 4P	AS 16A 4P	AS 16A 4P	AS 16A 4P	AS 16A 4P
Potencjometr	MTP 10 / MTV-010 / CTP 010	MTP 10 / MTV-010 / CTP 010	MTP 10 / MTV-010 / CTP 010	MTP 10 / MTV-010 / CTP 010	MTP 10 / MTV-010 / CTP 010
Tłumik kanałowy prosty	SDS 125	SDS 160	SDS 200	SDS 250	SDS 315
Tłumik kanałowy elastyczny	FLEXITEC 125	FLEXITEC 150/160	FLEXITEC 200	FLEXITEC 250	FLEXITEC 315
Siatka ochronna	SG 125	SG 150/160	SG 200	SG 250	SG 315
Kłapa zwrotna	RSK 125	RSK 150/160	RSK 200	RSK 250	RSK 315
Filtr kanałowy EU3	FBM 125	FBM 150/160	FBM 200	FBM 250	FBM 315
Kaseta filtra kieszeniowego	FBB 125	FBB 150/160	FBB 200	FBB 250	FBB 315

dane techniczne

Typ	\dot{V}_{max} [m³/h]	Δp_{max} [Pa]	P_{max} [W]	$U_n / U_{ster.}$ [V] / [V]	I_{max} [A]	RPM_{max} [1/min]	L_{WA} [dB(A)]	L_{pA}^* [dB(A)]	L_{pA}^{**} [dB(A)]	t_{max} [°C]	m [kg]	Nr. kat.
ML EC.A 125/300	300	140	18	230, 1~ / 0-10	0,27	2250	47	26	40	50	1,8	1253000
ML EC.A 150-160/530	530	350	50	230, 1~ / 0-10	0,35	2550	51	30	44	50	2,7	1505300
ML EC.A 200/1150	1150	500	165	230, 1~ / 0-10	1,05	3000	59	38	52	50	4,3	2001150
ML EC.A 250/1650	1650	600	255	230, 1~ / 0-10	2,7	3000	66	45	59	50	6,5	2501650
ML EC.A 315/2100	2100	700	254	230, 1~ / 0-10	2,7	2350	64	43	57	50	8,5	3152100

* dotyczy: obudowa, montaż w swobodnej przestrzeni, brak zakłóceń fali dźwiękowej, odległość 3m

** dotyczy: obudowa, montaż wewnątrz pomieszczenia o niskiej absorpcji, Q=2, 20m²Sabine, odległość 3m

wymiary

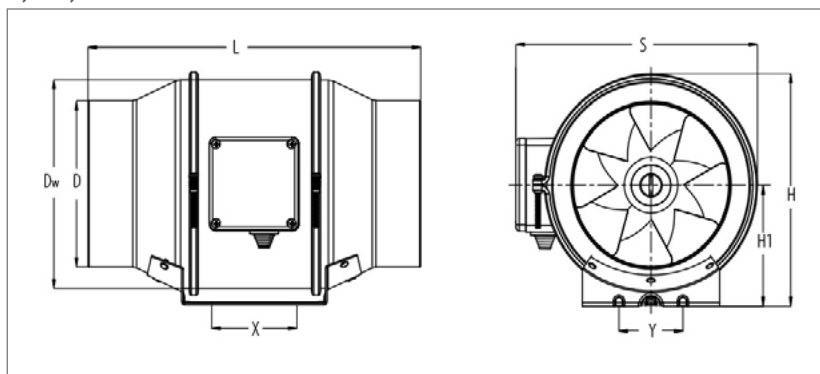

schemat elektryczny

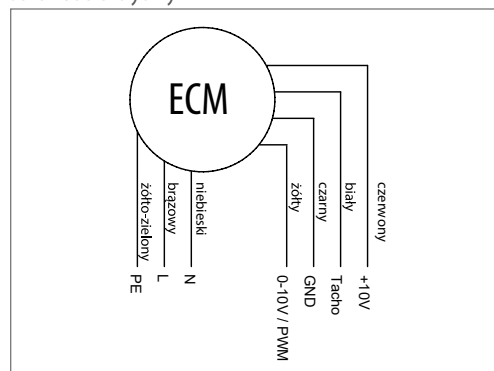

Typ	D [mm]	L [mm]	X [mm]	Y [mm]	S [mm]	H [mm]	H1 [mm]	Dw [mm]
ML EC.A 125/300	123	257	80	60	204	195	99	163
ML EC.A 150-160/530	147/158*	313	80	60	227	208	109	187
ML EC.A 200/1150	197	302	100	94	249	237	125	205
ML EC.A 250/1650	247	383	150	150	310	286	150	261
ML EC.A 315/2100	312	446	181	178	386	367	187	325

*Możliwość dostosowania wymiaru przyłączeniowego na etapie montażu

charakterystyki pracy

ML EC.A 125/300

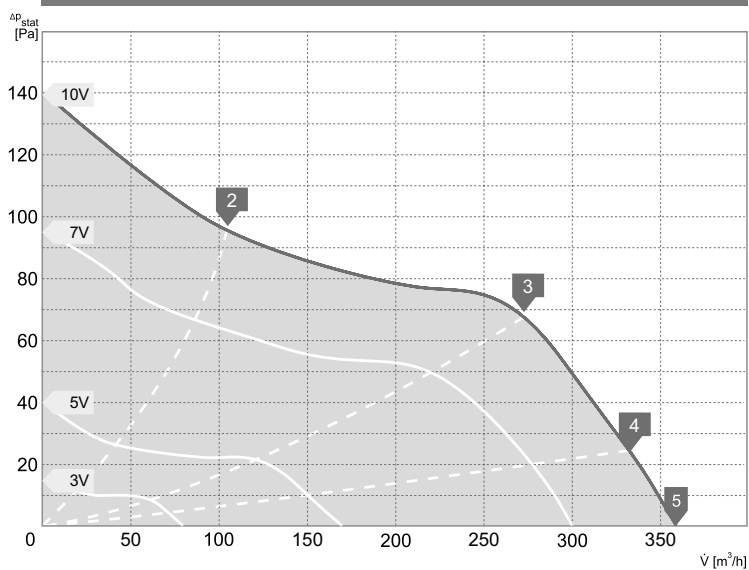

poziom mocy akustycznej generowany po stronie wlotu i wylotu wentylatora

Pkt. Pracy	Częstotliwości pasm oktaowych [Hz]								
	tot	63	125	250	500	1000	2000	4000	8000
Poziom mocy akustycznej [dB]									
L_{wa} wlot [dB(A)]									
2	61	44	45	52	58	55	53	46	36
3	64	44	39	48	59	59	59	52	45
4	62	35	39	45	57	57	56	49	40
L_{wa} wylot [dB(A)]									
2	63	43	45	55	60	55	53	49	38
3	64	43	40	51	59	59	58	54	45
4	64	37	44	51	58	59	57	53	44
L_{wa} do obudowy [dB(A)]									
2	49	46	33	39	39	36	42	38	25
3	47	38	30	40	43	34	42	35	25
4	46	31	31	41	42	35	39	31	21

Parametry akustyczne w punktach pracy poza krzywą obrotów maksymalnych udostępniane są na zapytanie.

ML EC.A 150-160/530

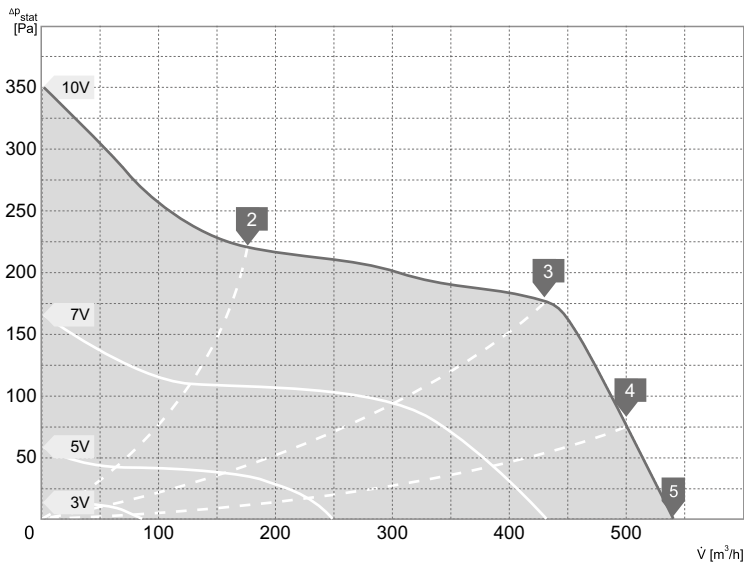

ML EC.A 200/1150

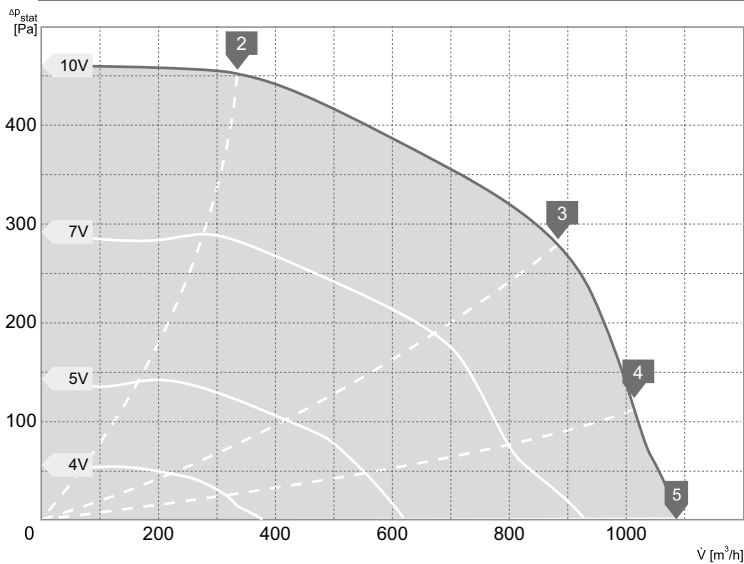

ML EC.A 250/1650

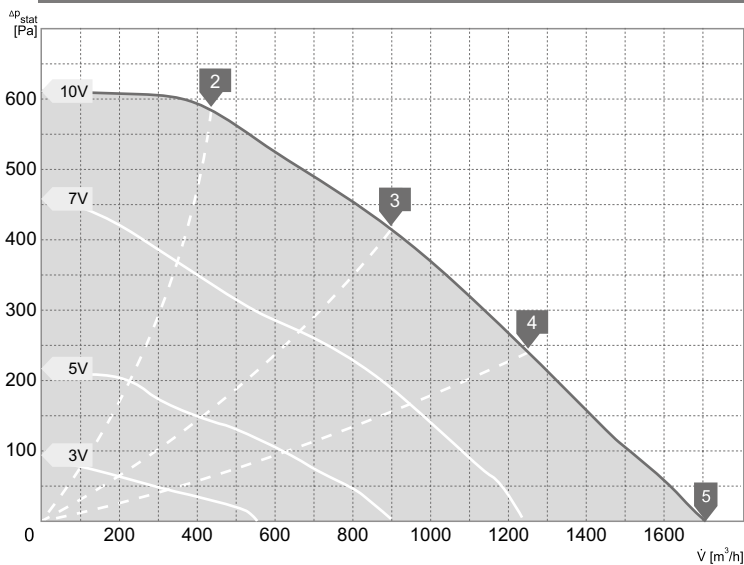

poziom mocy akustycznej generowany po stronie wlotu i wylotu wentylatora

Pkt. Pracy	tot	Częstotliwości pasm oktawowych [Hz]							
		63	125	250	500	1000	2000	4000	8000
		Poziom mocy akustycznej [dB]							
L_{WA} wlot [dB(A)]									
2	65	40	52	55	61	59	59	52	44
3	66	36	47	55	62	60	59	54	45
4	64	30	39	50	51	60	59	53	44
L_{WA} wylot [dB(A)]									
2	67	42	53	55	61	62	60	56	47
3	67	39	45	55	60	62	61	58	49
4	66	35	39	53	57	63	60	56	48
L_{WA} do obudowy [dB(A)]									
2	53	43	45	38	43	44	49	41	29
3	51	45	32	35	40	43	47	41	31
4	48	41	24	36	30	41	45	37	25

Parametry akustyczne w punktach pracy poza krzywą obrotów maksymalnych udostępniane są na zapytanie.

Pkt. Pracy	tot	Częstotliwości pasm oktawowych [Hz]							
		63	125	250	500	1000	2000	4000	8000
		Poziom mocy akustycznej [dB]							
L_{WA} wlot [dB(A)]									
2	74	47	61	63	70	69	66	59	50
3	74	38	53	65	68	68	69	62	55
4	73	36	45	64	67	67	67	62	54
L_{WA} wylot [dB(A)]									
2	75	48	62	65	70	68	68	63	53
3	76	39	54	68	58	72	70	67	56
4	75	37	46	69	66	70	69	65	55
L_{WA} do obudowy [dB(A)]									
2	60	44	51	48	53	55	55	47	35
3	59	38	37	49	44	54	56	47	36
4	58	37	32	49	47	53	54	45	35

Parametry akustyczne w punktach pracy poza krzywą obrotów maksymalnych udostępniane są na zapytanie.

Pkt. Pracy	tot	Częstotliwości pasm oktawowych [Hz]							
		63	125	250	500	1000	2000	4000	8000
		Poziom mocy akustycznej [dB]							
L_{WA} wlot [dB(A)]									
2	75	52	63	63	66	71	69	64	54
3	74	49	60	61	66	70	68	62	52
4	72	32	40	53	61	68	67	63	56
L_{WA} wylot [dB(A)]									
2	77	51	61	63	67	74	73	63	54
3	76	47	59	62	68	73	70	62	52
4	74	39	38	55	63	71	70	63	57
L_{WA} do obudowy [dB(A)]									
2	66	52	54	54	58	61	61	52	40
3	66	50	52	52	58	64	58	48	36
4	62	41	37	41	48	62	51	41	33

Parametry akustyczne w punktach pracy poza krzywą obrotów maksymalnych udostępniane są na zapytanie.

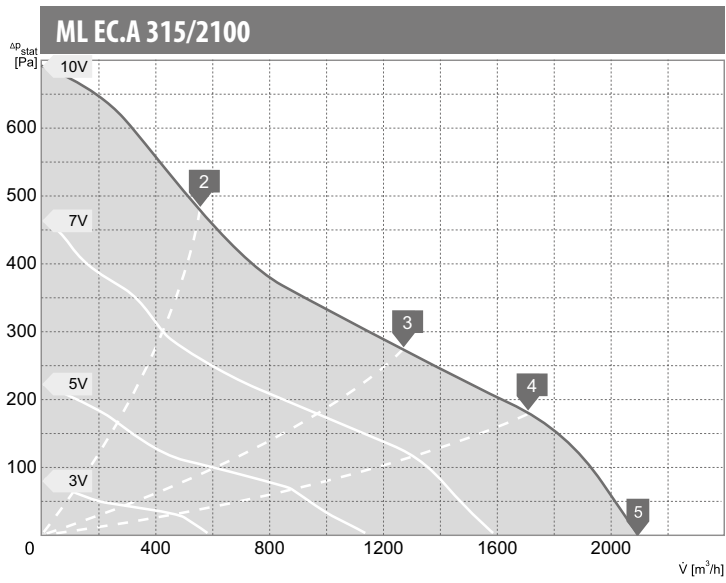

Pkt. Pracy	tot	Częstotliwości pasm oktaowych [Hz]							
		63	125	250	500	1000	2000	4000	8000
		Poziom mocy akustycznej [dB]							
L_{wa} wlot [dB(A)]									
2	73	32	44	57	62	67	68	67	56
3	73	36	51	61	66	69	65	67	56
4	73	32	44	57	62	67	68	67	56
L_{wa} wylot [dB(A)]									
2	76	29	45	62	69	71	70	67	57
3	76	39	52	65	71	72	68	64	55
4	76	29	45	62	69	71	70	67	57
L_{wa} do obudowy [dB(A)]									
2	68	45	46	48	55	67	55	47	40
3	64	39	41	49	62	60	51	41	30
4	63	32	31	49	61	57	51	41	29

Parametry akustyczne w punktach pracy poza krzywą obrotów maksymalnych udostępniane są na zapytanie.